

Centronic TimeControl TC511

de

Montage- und Betriebsanleitung

Zeitschaltuhr Funk für Lichtsensor

Wichtige Informationen für:

- den Monteur / • die Elektrofachkraft / • den Benutzer

Bitte entsprechend weiterleiten!

Diese Originalanleitung ist vom Benutzer aufzubewahren.

en

Assembly and Operating Instructions

Radio timer for light sensor

Important information for:

- Fitters / • Electricians / • Users

Please forward accordingly!

These instructions must be kept safe for future reference.

fr

Notice de montage et d'utilisation

Horloge radio pour capteur de lumière

Informations importantes pour:

- l'installateur / • l'électricien / • l'utilisateur

À transmettre à la personne concernée!

L'original de cette notice doit être conservée par l'utilisateur.

nl

Montage- en gebruiksaanwijzing

Schakelklok draadloos voor lichtsensor

Belangrijke informatie voor:

- de monteur / • de elektricien / • de gebruiker

Aan de betreffende personen doorgeven!

De gebruiker dient deze originele gebruiksaanwijzing te bewaren.

4034 630 013 of 19.04.2017 3009055



Inhaltsverzeichnis

Allgemeines.....	3
Gewährleistung.....	3
Sicherheitshinweise	4
Anzeigen- und Tastenerklärung.....	5
Bestimmungsgemäße Verwendung	6
Einlernen des Funks	7
Montage Wandhalterung	8
Lichtsensoren	8
Funktionserklärung	9
Einstellungen.....	14
Inbetriebnahme	17
Werkseinstellung.....	18
Programmierung.....	19
Batteriewechsel	32
Reinigung.....	32
Technische Daten	33
Was tun wenn...?.....	34
Vereinfachte EU-Konformitätserklärung.....	35

Allgemeines



Die vom Werk mit aktuellem Datum und Uhrzeit (MEZ) ausgelieferte Zeitschaltuhr Funk für Lichtsensor (nachfolgend als Sender bezeichnet), steuert den Antrieb automatisch zu den Astrozeiten (Sonnenauf- und Untergangszeiten). Eine manuelle Bedienung des Senders ist jederzeit möglich.

Durch den einfach anzubringenden Lichtsensor kann der Sender zu einer komfortablen Sonnenschutz-Steuerung (Beschattung der Pflanzen und Möbel) erweitert werden.

Eine einfache Bedienung zeichnet dieses Gerät aus.

Beachten Sie bitte bei der Installation sowie bei der Einstellung des Gerätes die vorliegende Montage- und Betriebsanleitung.

Erklärung Piktogramme

	VORSICHT	VORSICHT kennzeichnet eine Gefahr, die zu Verletzungen führen kann, wenn sie nicht vermieden wird.
	ACHTUNG	ACHTUNG kennzeichnet Maßnahmen zur Vermeidung von Sachschäden.
		Bezeichnet Anwendungstipps und andere nützliche Informationen.

Gewährleistung

Bauliche Veränderungen und unsachgemäße Installationen entgegen dieser Anleitung und unseren sonstigen Hinweisen können zu ernsthaften Verletzungen von Körper und Gesundheit der Benutzer, z. B. Quetschungen, führen, sodass bauliche Veränderungen nur nach Absprache mit uns und unserer Zustimmung erfolgen dürfen und unsere Hinweise, insbesondere in der vorliegenden Montage- und Betriebsanleitung, unbedingt zu beachten sind.

Eine Weiterverarbeitung der Produkte entgegen deren bestimmungsgemäßen Verwendung ist nicht zulässig.

Endproduktehersteller und Installateur haben darauf zu achten, dass bei Verwendung unserer Produkte alle, insbesondere hinsichtlich Herstellung des Endproduktes, Installation und Kundenberatung, erforderlichen gesetzlichen und behördlichen Vorschriften, insbesondere die einschlägigen aktuellen EMV-Vorschriften, beachtet und eingehalten werden.

Sicherheitshinweise

Allgemeine Hinweise

- Bitte bewahren Sie die Anleitung auf!
- Nur in trockenen Räumen verwenden.
- Verwenden Sie nur unveränderte Originalteile des Steuerungsherstellers.
- Halten Sie Kinder von Steuerungen fern.
- Beachten Sie Ihre landesspezifischen Bestimmungen.
- Verbrauchte Batterien fachgerecht entsorgen. Batterien nur durch identischen Typ (siehe Technische Daten) ersetzen.



VORSICHT

- **Halten Sie Personen aus dem Fahrbereich der Anlagen fern.**
- **Wird die Anlage durch einen oder mehrere Sender gesteuert, muss der Fahrbereich der Anlage während des Betriebes einsehbar sein.**
- **Gerät enthält verschluckbare Kleinteile.**

Anzeigen- und Tastenerklärung

Hand- / Automatik-
Schiebeschalter

Sende-
kontrollleuchte

Abdeckklappe

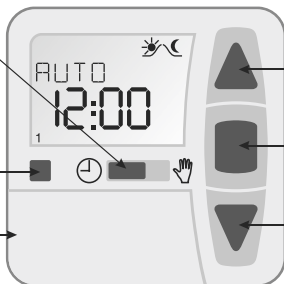

AUF-Taste

STOPP-Taste

AB-Taste

Tasten unter der Abdeckklappe

MENUE-Taste

- Taste

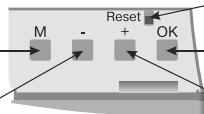

RESET-Taste

OK-Taste

+ Taste

Displaysymbolik

Programm

Uhr/Datum

Textzeile

Ziffernanzeige

Wochentage (Mo.-So.)

Einstellung



Funktion

Astro

Auffahrt

Abfahrt

Geräterückseite



Einlerntaste



Bestimmungsgemäße Verwendung

Der Sender in der vorliegenden Anleitung darf nur für die Ansteuerung von Rollladen- und Jalousieanlagen verwendet werden. Der Anschluss von Fremdgeräten muss in Rücksprache mit dem Fachhandel durchgeführt werden.

- Bitte beachten Sie, dass Funkanlagen nicht in Bereichen mit erhöhtem Störungsrisiko betrieben werden dürfen (z. B. Krankenhäuser, Flughäfen).
- Die Fernsteuerung ist nur für Geräte und Anlagen zulässig, bei denen eine Funktionsstörung im Sender oder Empfänger keine Gefahr für Personen, Tiere oder Sachen ergibt oder dieses Risiko durch andere Sicherheitseinrichtungen abgedeckt ist.
- Der Betreiber genießt keinerlei Schutz vor Störungen durch andere Fernmeldeanlagen und Endeinrichtungen (z. B. auch durch Funkanlagen, die ordnungsgemäß im gleichen Frequenzbereich betrieben werden).
- Funkempfänger nur mit vom Hersteller zugelassenen Geräten und Anlagen verbinden.



- **Achten Sie darauf, dass die Steuerung nicht im Bereich metallischer Flächen oder magnetischer Felder installiert und betrieben wird.**
- **Funkanlagen, die auf der gleichen Frequenz senden, können zur Störung des Empfangs führen.**
- **Es ist zu beachten, dass die Reichweite des Funksignals durch den Gesetzgeber und die baulichen Maßnahmen begrenzt ist.**

Einlernen des Funks

1) Mastersender einlernen

a) Empfänger in Lernbereitschaft bringen



Unter Mastersender versteht man den ersten in einen Empfänger eingelernten Sender. Im Gegensatz zu weiteren hinzugelerten Sendern ermöglicht der Mastersender u.a. das Einstellen der Endlagen (bei Antrieben mit integr. Funkempfänger) und das Hinzulernen oder Löschen weiterer Sender. Mastersender können alle Sender sein, die eine separate AUF-, STOPP-, AB-Taste und eine Einlerntaste haben. Beachten Sie die Montage- und Betriebsanleitung des Empfängers.

Bedienen Sie die Einlerntaste am Sender mit einem geeigneten zylindrischen Werkzeug (z. B. Kugelschreiber).

- Schalten Sie die Spannungsversorgung des Empfängers aus und nach 5 Sekunden wieder ein.

oder

- Betätigen Sie die Einlerntaste bzw. den Funkschalter des Empfängers.

Der Empfänger befindet sich nun für 3 Minuten in Lernbereitschaft.

b) Mastersender einlernen

Drücken Sie die Einlerntaste des Mastersenders innerhalb der Lernbereitschaft, bis der Empfänger das erfolgreiche Einlernen quittiert.

Damit ist der Einlernvorgang beendet.

2) weitere Sender einlernen

1. Drücken Sie die Einlerntaste des Mastersenders, bis der Empfänger quittiert.
2. Drücken Sie nun die Einlerntaste des neuen Senders, bis der Empfänger quittiert.
3. Jetzt drücken Sie die Einlerntaste des neu einzulernenden Senders noch einmal.
4. Der Empfänger quittiert das erfolgreiche Einlernen.



Montage Wandhalterung

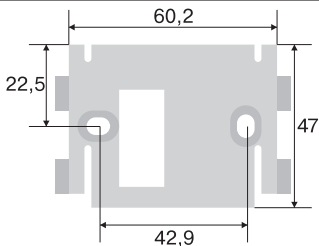

i Achten Sie darauf das die Steuerung nicht im Bereich metallischer Flächen oder magnetischer Felder installiert und betrieben wird. Funkanlagen, die auf der gleichen Frequenz senden, können zur Störung des Empfangs führen. Es ist zu beachten, dass die Reichweite des Funksignals durch den Gesetzgeber und die baulichen Maßnahmen begrenzt ist.

- Prüfen Sie vor der Montage an der gewünschten Montageposition die einwandfreie Funktion von Sender und Empfänger.
- Befestigen Sie die Halterung mit den zwei beigelegten Schrauben an der Wand.

Lichtsensor



Es kann am Gerät ein Lichtsensor angeschlossen werden, siehe Montage- und Betriebsanleitung Centronic Sensor-Control SC43.

Funktionserklärung

Rollladen-Auswahl

Bei der Rollladen-Funktion fährt der Rollladen nach Betätigung einer Fahrtaste in Selbsthaltung.

Jalousie-Auswahl

Bei der Jalousie-Funktion fährt die Jalousie im Tipbetrieb, um eine genaue Positionierung der Lamellen zu ermöglichen. Drücken Sie eine Fahrtaste länger als 1 Sekunde, fährt die Jalousie in Selbsthaltung.

Nach Anfahren der programmierten Zwischen- und Endlagenposition wird automatisch eine Wendung der Lamellen durchgeführt (wenn die Wendeposition programmiert wurde).

Hand/Auto Schiebeschalter

In der Schiebeschalterstellung  werden nur manuelle Fahrbefehle ausgeführt (z. B.: AUF, STOPP, AB per Tastendruck).

In der Schiebeschalterstellung  werden automatische Fahrbefehle ausgeführt (z. B. Beschattungsfunktion, Dämmerungsfunktion, Zeit, Astrofunktion,...)

Sendekontrollleuchte

Ein Funksignal wird durch das Aufleuchten der Sendekontrollleuchte signalisiert. Lässt die Leistung der Batterie nach, blinkt die Sendekontrollleuchte beim Senden. Die Sendeleistung bzw. Funkreichweite wird durch Abnahme der Batterieleistung reduziert. Leuchtet die Sendekontrollleuchte bei Tastendruck nicht mehr, müssen die Batterien gewechselt werden.

Gruppe

Unter einer Gruppe versteht man die Ansteuerung mehrerer Empfänger zum gleichen Zeitpunkt. Die eingelernte Gruppe wird mit einem Fahrbefehl über einen Funkkanal angesteuert.

Betriebsmodus

Sie sehen im Display die Uhrzeit und den akt. Betriebsmodus z.B. URLAUB.

OK-Taste

Durch Drücken der OK-Taste im Menü, werden die aktuell angezeigten Werte gespeichert.

+/- Tasten

Folgende Bedienungen sind über + und - möglich:

- **Menü** ->Wert verändern
- **Auto**-Betrieb ->Informationen abfragen:
 - + Taste ->Nächste automatische Schaltzeit ▲
 - - Taste ->Nächste automatische Schaltzeit ▼
 - + Taste **und OK** Taste halten -> Astrozeit ▲
 - - Taste **und OK** Taste halten -> Astrozeit ▼

MENUE-Taste

Durch Drücken der MENUE-Taste gelangen Sie in die Menüübersicht oder in den Betriebsmodus.

Es erfolgt keine Speicherung des aktuell angezeigten Wertes.

RESET-Taste

Durch Drücken der RESET-Taste (mit einem Kugelschreiber oder Ähnlichem) wird das Gerät in die Werkseinstellung zurückgesetzt.

Ausnahme: Menüpunkt Funktion, Sprachauswahl und Stadtauswahl.

Sender bleibt im Empfänger eingelernt.

Menü Uhrzeit/Datum

UHR/DAT

In diesem Menü stellen Sie die Uhrzeit und das Datum ein.

Menü PROGRAMM

PROGRAMM

Im Menü PROGRAMM haben Sie die Möglichkeit, verschiedene Schaltzeiten einzustellen:

1. PROG1

- Astro, Astro Abend, Individuell
- Woche (1-7)
- Block1/2 (1-5 und 6,7)
- Einzel (1, 2, 3, 4, 5, 6, 7)

2. PROG 2 (z.B. Mittagsruhe)

- Individuell
- Woche (1-7)
- Block1/2 (1-5 und 6,7)
- Einzel (1, 2, 3, 4, 5, 6, 7)

OFFSET

ASTRO

Steuert automatisch den Rollladen oder die Jalousie zu den Sonnenauf- und Sonnenuntergangszeiten. Diese Zeiten gelten als Richtwerte.

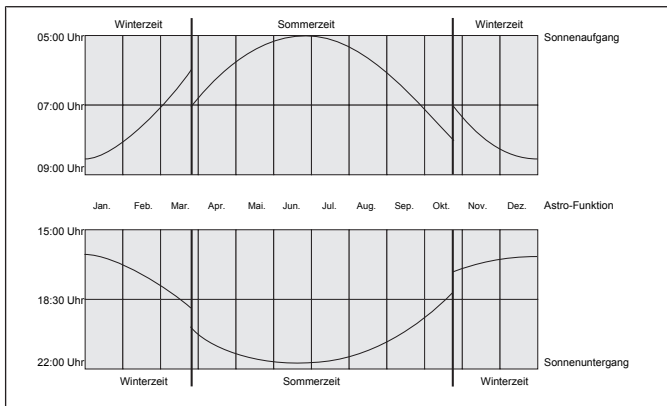

ASTRO ABEND

Steuert die Auffahrt nach der eingestellten Schaltzeit.

Abfahrt nach Astrofunktion.

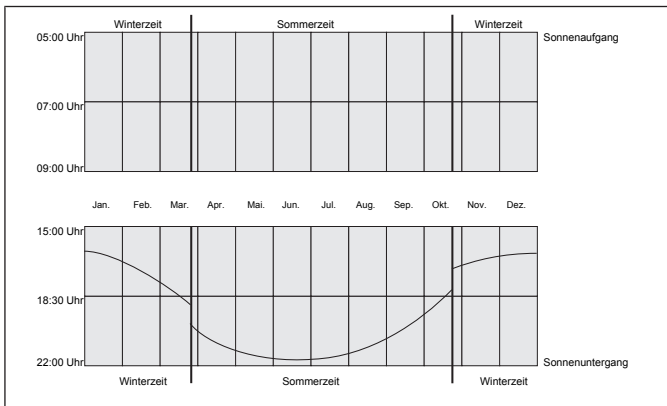

INDIVIDUELL

Steuert die Auf- und Abfahrt nach den von Ihnen eingestellten Schaltzeiten.

WOCHE

Mit dem Menü WOCHE legen Sie gleiche Fahrzeiten von Montag - Sonntag (1-7) fest.

BLOCK

Mit dem Menü BLOCK stellen Sie zwei Blöcke ein.

Block 1: legt die Fahrzeiten für Montag - Freitag (1-5) fest.

Block 2: legt die Fahrzeiten für Samstag und Sonntag (6,7) fest.

EINZEL

Mit dem Menü EINZEL stellen Sie für jeden Tag der Woche Fahrzeiten separat ein.

SPERRZEIT

Verhindert ein zu frühes Auf- und Abfahren des Rollladens durch die Astro Funktion.

Beispiel:

Astrozeit ▲: 5:30

Sperrzeit ▲: 6:00

Der Rollladen fährt **nicht** vor 6:00 auf.

Astrozeit ▼: 17:00

Sperrzeit ▼: 18:00

Der Rollladen fährt **nicht** vor 18:00 ab.

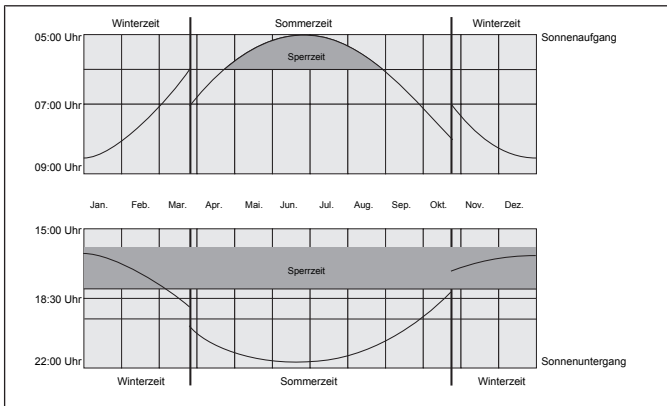

SCHALTZEIT

Automatische Auf- und Abfahrzeiten für Rollladen und Jalousie.

Bei der Displayanzeige --:-- (zwischen der Uhrzeit 23:59 und 00:00) wird die Schaltzeit nicht ausgeführt.

OFFSET

Mit dem Menü OFFSET kann eine zusätzliche Schaltzeit ▼ programmiert werden. Diese ist abhängig von der PROG1 Schaltzeit ▼ (max. +/- 240 Min.).

Beispiel:

Astrozeit ▼: 20:00

Offset ▼: +60 Min.

Der Rollladen fährt um 20.00 Uhr in Lüftungsposition und um 21.00 Uhr in die untere Endlage.

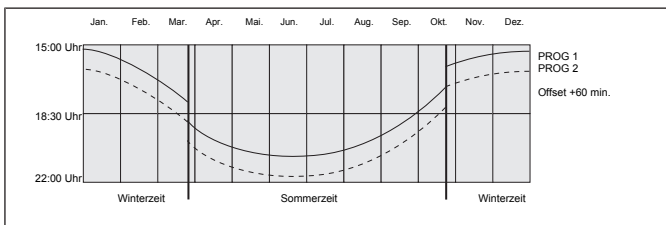

Einstellungen

Menü Einstellung

EINSTELLUNG

Im Menü EINSTELLUNG haben Sie folgende Möglichkeiten:

- URLAUB
- SONNE (bei angeschlossenem Sensor)
- DAEMMER (bei angeschlossenem Sensor)
- ZWISCHENPOSITION
- LUEFTUNG/WENDUNG
- PROG1 (ENDLAGE, ZWISCHENPOSITION, LUEFTUNG/WENDUNG)
- PROG2 (ENDLAGE, ZWISCHENPOSITION, LUEFTUNG/WENDUNG)
- TEST MODUS (bei angeschlossenem Sensor)
- Sprachauswahl (DEUTSCH)
- ASTROVERSCHIEBUNG ▲
- ASTROVERSCHIEBUNG ▼

- Städteauswahl (KASSEL)
- LAENGE (Erscheint nur bei EXPERT-MOD ON)
- BREITE (Erscheint nur bei EXPERT-MOD ON)
- ZEITZONE (Erscheint nur bei EXPERT-MOD ON)
- SO/WI (Automatische Sommer-/Winterzeitumstellung)

Um Einstellungen vornehmen zu können, drücken Sie die OK-Taste so oft, bis Sie zu Ihrem gewünschten Menüpunkt kommen.

URLAUB

Die Urlaubsfunktion simuliert ein bewohntes Haus, während Sie im Urlaub sind.

Ist die Funktion aktiv (ON), fährt der Rollladen /Jalousie zeitversetzt zu den programmierten Zeiten (max.+ 30 Min.).

ENDLAGE

Als Endlage wird der Punkt beschrieben, an dem sich der Rollladen/Jalousie in der oberen oder unteren Position befindet.

ZWISCHENPOSITION

Die Zwischenposition ist eine frei wählbare Position des Rollladens/Jalousie, zwischen der oberen und unteren Endlage. Diese Position kann nach der Programmierung aus der oberen Position angefahren werden.

Dazu drücken Sie die **AB-Taste zweimal** kurz nacheinander.

LUEFTUNG/WENDUNG

Die Lüftungs-/Wendeposition ist eine frei wählbare Position des Rollladens/Jalousie, zwischen der unteren und oberen Endlage. Mit dieser Funktion können Sie den Rollladen aus der unteren Endlage soweit wieder auffahren, bis die Lüftungsschlitze geöffnet sind. Bei der Jalousie erfolgt die Lamellenwendung.

Dazu drücken Sie die **AUF-Taste zweimal** kurz nacheinander.

Sprachauswahl (DEUTSCH)

Hier können Sie Ihre Landessprache auswählen.

ASTROVERSCHIEBUNG

Durch die Einstellung der Astroverschiebung kann die Astrozeit ▲ und Astrozeit ▼ unabhängig voneinander verschoben werden (max. +/- 120 Min.).

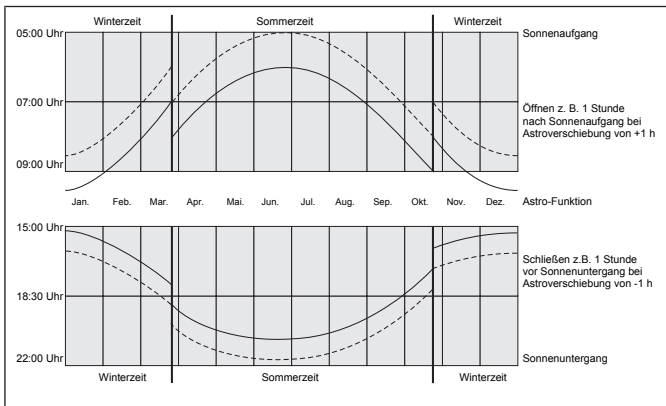

Städteauswahl

(**KASSEL** bei Spracheinstellung **DEUTSCH**)

Die Städteauswahl ist wichtig für die Astrofunktion. Wählen Sie an dieser Stelle die Stadt aus, die Ihrem Standort am nächsten ist.

LAENGE/BREITE/ZEITZONE (nur bei **EXPERTEN MODUS ON**)

Ihre Koordinaten ermitteln Sie z. B. mit Hilfe eines Atlas.

SO/WI

SO/WI bezeichnet die automatische Sommer-/Winterzeitschaltung. Werkseinstellung ist ON; das Gerät passt sich automatisch an.

FUNKTION

Dieser Modus ist nur für ausgebildetes Fachpersonal bestimmt!

Im Menü FUNKTION haben Sie die Möglichkeit, folgende Funktionen einzustellen:

- ROLLADEN/JALOUSIE (Auswahl des Behanges)
- LAUFZEIT
- EXPERTEN MODUS
- ERSTINBETRIEBNAHME (für Servicezwecke)

EXPERTEN MODUS

Ist Ihnen die Städteauswahl (EXPERTEN MODUS OFF) zu ungenau, können Sie eine Feineinstellung über den Längen- und Breiten-Grad einstellen (EXPERTEN MODUS ON).

Inbetriebnahme

Mit dem ersten Tastendruck „wecken“ Sie die Steuerung auf. Sie können nun mit den +/- Tasten die Sprache wählen und diese mit der OK Taste übernehmen. Die Steuerung befindet sich im Automatikmodus.

Werkseinstellung



Durch Drücken der **RESET-Taste** (mit einem Kugelschreiber oder Ähnlichem) wird das Gerät in die Werkseinstellung zurückgesetzt.

Ausnahme: Menü Funktion, Sprachauswahl und Städteauswahl.

Der Sender bleibt im Empfänger eingelernt.

UHR/DAT:	aktuelle MEZ und aktuelles Datum
PROGRAMM: ASTRO -> BLOCK ->	SPERRZEIT Montag – Freitag (1-5) ▲ 06:30 Uhr, ▼ keine voreingestellten Sperrzeiten SPERRZEIT Samstag, Sonntag (6,7) ▲ 08:00 Uhr, ▼ keine voreingestellten Sperrzeiten
EINSTELLUNG:	URLAUB OFF Lichtsensor SONNE 05 Sonnenwert (bei angeschlossenem Lichtsensor) ENDLAGE, Standort SO/WI ON
FUNKTION:	ROLLADEN, EXPERTEN MODUS OFF

Programmierung

Menüübersicht

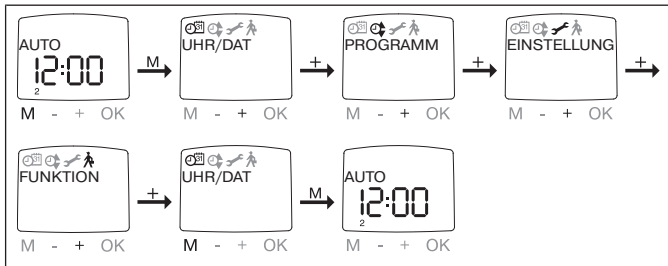

1. Drücken Sie die MENUE-Taste UHR/DAT erscheint.
2. Um weitere Menüs auszuwählen, drücken Sie die +/- Tasten.
3. Drücken Sie die MENUE-Taste, um in den Betriebsmodus zu gelangen.

UHR/DAT (Uhrzeit und Datum einstellen)

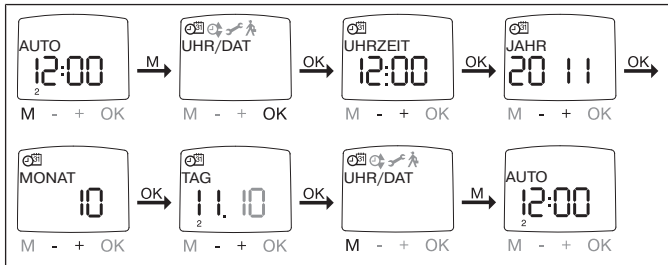

1. Drücken Sie die MENUE-Taste, UHR/DAT erscheint.
2. Mit OK kommen Sie in den Menüpunkt Uhrzeit.
3. Stellen Sie jetzt mit der +/- Tasten die aktuelle Uhrzeit ein.
4. Ist die Uhrzeit eingestellt, bestätigen Sie mit OK.
5. Verfahren Sie mit der Einstellung JAHR, MONAT und TAG wie oben beschrieben. UHR/DAT erscheint.
6. Drücken Sie die MENUE-Taste, um in den Betriebsmodus zu gelangen.

PROGRAMM

PROG1/ ASTRO WOCHE (Astrofunktion für Woche + Sperrzeiten ▲▼)

PROG1/ ASTRO BLOCK (Astrofunktion für Block1/2 + Sperrzeiten ▲▼)

PROG1/ ASTRO EINZEL (Astrofunktion für Einzel + Sperrzeiten ▲▼)

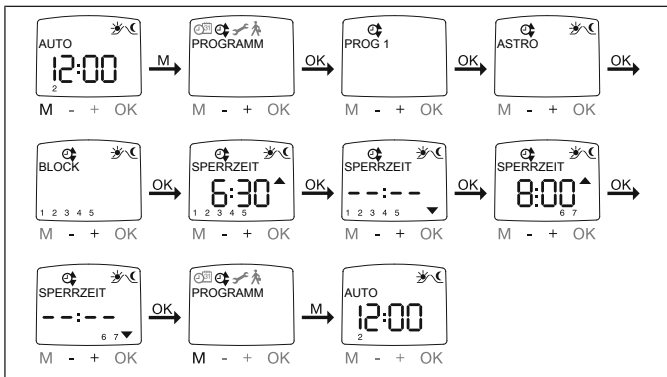

1. Drücken Sie die MENUE-Taste.
2. Um das Menü PROGRAMM auszuwählen, drücken Sie die + Taste bis PROGRAMM erscheint.
3. Bestätigen Sie mit OK. PROG1 erscheint.
4. Bestätigen Sie mit OK.
5. Drücken Sie die + Taste, bis das Menü ASTRO erscheint.
6. Bestätigen Sie mit OK.
7. Wählen Sie jetzt mit +/- Ihre gewünschte PROG1 ASTRO Funktion aus:

ASTRO Woche

Mit OK kommen Sie in den Menüpunkt WOCHE (1-7). Alle weiteren Eingaben beziehen sich jetzt auf jeden Tag der Woche.

ASTRO Block

Mit OK kommen Sie in den Menüpunkt BLOCK (BLOCK 1 1-5, BLOCK 2 6,7). Alle weiteren Eingaben beziehen sich jetzt auf BLOCK 1 (1-5) und BLOCK 2 (6,7).

ASTRO Einzel

Mit OK kommen Sie in den Menüpunkt EINZEL (1,2,3,4,5,6,7). Alle weiteren Eingaben beziehen sich jetzt auf jeden einzelnen Tag der Woche.

8. Mit den +/- Tasten stellen Sie jetzt die SPERRZEIT ▲ und die SPERRZEIT ▼ ein. Bestätigen Sie jede Eingabe mit OK.
9. Drücken Sie die MENUE-Taste, um in den Betriebsmodus zu gelangen.

PROGRAMM

PROG1/ ASTRO ABEND WOCHE (Astrofunktion Abend für Woche + Schaltzeit ▲ + Sperrzeit ▼)

PROG1/ ASTRO ABEND BLOCK (Astrofunktion Abend/ für Block1/2 + Schaltzeit ▲ + Sperrzeit ▼)

PROG1/ ASTRO ABEND EINZEL (Astrofunktion Abend für Einzel + Schaltzeit ▲ + Sperrzeit ▼)

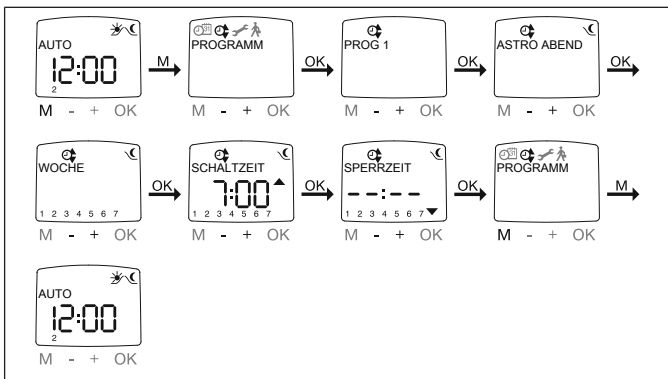

1. Drücken Sie die MENUE-Taste.
2. Um das Menü PROGRAMM auszuwählen, drücken Sie die + Taste bis PROGRAMM erscheint.
3. Bestätigen Sie mit OK. PROG1 erscheint.
4. Bestätigen Sie mit OK.
5. Drücken Sie die +Taste, bis das Menü ASTRO ABEND erscheint
6. Bestätigen Sie mit OK.
7. Wählen Sie jetzt mit +/- Ihre gewünschte PROG1 ASTRO ABEND Funktion aus:

ASTRO ABEND Woche

Mit OK kommen Sie in den Menüpunkt WOCHE (1-7). Alle weiteren Eingaben beziehen sich jetzt auf jeden Tag der Woche.

ASTRO ABEND Block

Mit OK kommen Sie in den Menüpunkt BLOCK (BLOCK 1 1-5, BLOCK 2 6,7). Alle weiteren Eingaben beziehen sich jetzt auf BLOCK 1 (1-5) und BLOCK 2 (6,7).



ASTRO ABEND Einzel

Mit OK kommen Sie in den Menüpunkt EINZEL (1,2,3,4,5,6,7). Alle weiteren Eingaben beziehen sich jetzt auf jeden einzelnen Tag der Woche.

8. Mit den +/- Tasten, stellen Sie jetzt die SCHALTZEIT ▲ ein. Bestätigen Sie die Eingabe mit OK.

9. Mit den +/- Tasten, stellen Sie jetzt die SPERRZEIT ▼ ein. Bestätigen Sie die Eingabe mit OK.

10. Drücken Sie die MENUE-Taste, um in den Betriebsmodus zu gelangen.

PROGRAMM

PROG1/ INDIVIDUELL WOCHE (Individuelle Schaltzeit ▲▼ für Woche)

PROG1/ INDIVIDUELL BLOCK (Individuelle Schaltzeit ▲▼ für Block1/2)

PROG1/ INDIVIDUELL EINZEL (Individuelle Schaltzeit ▲▼ für Einzel)

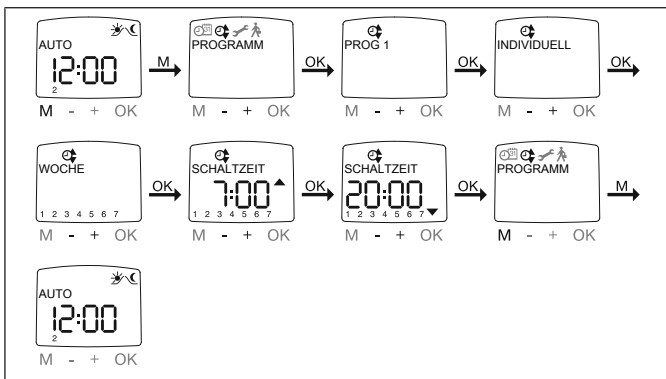

1. Drücken Sie die MENUE-Taste.

2. Um das Menü PROGRAMM auszuwählen, drücken Sie die + Taste bis PROGRAMM erscheint.

3. Bestätigen Sie mit OK. PROG1 erscheint.

4. Bestätigen Sie mit OK.

5. Drücken Sie die + Taste INDIVIDUELL erscheint.

6. Bestätigen Sie mit OK.

7. Wählen Sie jetzt mit +/- Ihre gewünschte PROG1 INDIVIDUELL Funktion aus:

INDIVIDUELL Woche

Mit OK kommen Sie in den Menüpunkt WOCHE (1-7). Alle weiteren Eingaben beziehen sich jetzt auf jeden Tag der Woche.

INDIVIDUELL Block

Mit OK kommen Sie in den Menüpunkt BLOCK (BLOCK 1 1-5, BLOCK 2 6,7). Alle weiteren Eingaben beziehen sich jetzt auf BLOCK 1 (1-5) und BLOCK 2 (6,7).

INDIVIDUELL Einzel

Mit OK kommen Sie in den Menüpunkt EINZEL (1,2,3,4,5,6,7). Alle weiteren Eingaben beziehen sich jetzt auf jeden einzelnen Tag der Woche.

8. Mit den +/- Tasten stellen Sie jetzt die SCHALTZEIT ▲ und die SCHALTZEIT ▼ ein. Bestätigen Sie jede Eingabe mit OK.
9. Drücken Sie die MENUE-Taste, um in den Betriebsmodus zu gelangen.



PROGRAMM

PROG2/ INDIVIDUELL WOCHE (Individuelle Schaltzeit ▲▼ für Woche)

PROG2/ INDIVIDUELL BLOCK (Individuelle Schaltzeit ▲▼ für Block1/2)

PROG2/ INDIVIDUELL EINZEL (Individuelle Schaltzeit ▲▼ für Einzel)

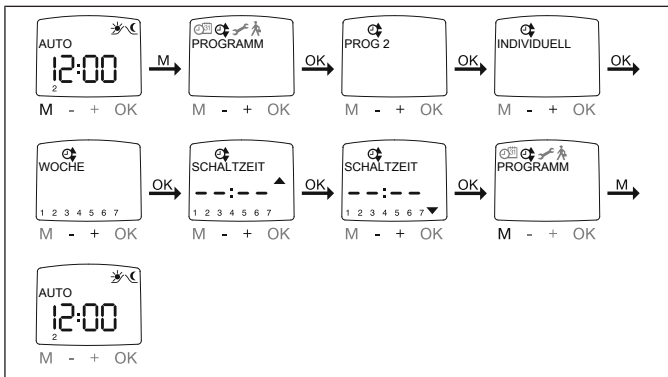

1. Drücken Sie die MENUE-Taste.
2. Um das Menü PROGRAMM auszuwählen, drücken Sie die + Taste bis PROGRAMM erscheint.
3. Bestätigen Sie mit OK.
4. Drücken Sie die + Taste PROG2 erscheint.
5. Bestätigen Sie mit OK.
6. Drücken Sie die + Taste bis INDIVIDUELL erscheint.
7. Bestätigen Sie mit OK.
8. Wählen Sie jetzt mit +/- Ihre gewünschte PROG2 INDIVIDUELL Funktion aus:

INDIVIDUELL Woche:

Mit OK kommen Sie in den Menüpunkt WOCHE (1-7). Alle weiteren Eingaben beziehen sich jetzt auf jeden Tag der Woche.

INDIVIDUELL Block:

Mit OK kommen Sie in den Menüpunkt BLOCK (BLOCK 1 (1-5), BLOCK 2 (6,7)). Alle weiteren Eingaben beziehen sich jetzt auf BLOCK 1 (1-5) und BLOCK 2 (6,7).

INDIVIDUELL Einzel

Mit OK kommen Sie in den Menüpunkt EINZEL (1,2,3,4,5,6,7). Alle weiteren Eingaben beziehen sich jetzt auf jeden einzelnen Tag der Woche.

9. Mit den +/- Tasten stellen Sie jetzt die SCHALTZEIT ▲ und die SCHALTZEIT ▼ ein. Bestätigen Sie jede Eingabe mit OK.

10. Drücken Sie die MENUE-Taste, um in den Betriebsmodus zu gelangen.

PROGRAMM

PROG2/OFFSET (z. B. Abfahrzeit Abend auf Lüftungsposition)

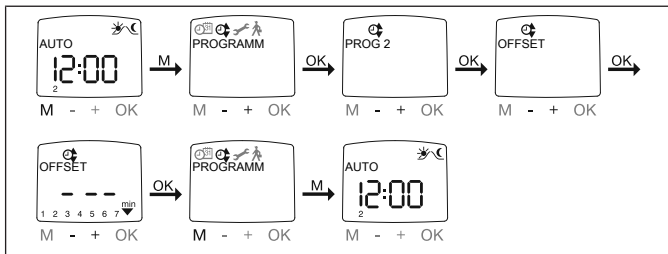

1. Drücken Sie die MENUE-Taste.
2. Um das Menü PROGRAMM auszuwählen, drücken Sie die + Taste bis PROGRAMM erscheint.
3. Bestätigen Sie mit OK.
4. Drücken Sie die + Taste PROG2 erscheint.
5. Bestätigen Sie mit OK.
6. Drücken Sie die + Taste, bis das Menü OFFSET erscheint.
7. Bestätigen Sie mit OK.
8. Mit der +/- Taste können sie die Abfahrt separat einstellen (max. +/- 240 Min., abhängig von PROG1 SCHALTZEIT ▼). Bestätigen Sie Ihre Eingabe mit OK.
9. Drücken Sie die MENUE-Taste, um in den Betriebsmodus zu gelangen.



Unter dem Menüpunkt EINSTELLUNG, müssen Sie die Fahrzeit der Lüftungsposition angeben und bei der Endlagenposition PROG 2 LUEFTUNG auswählen.



EINSTELLUNG

URLAUB, LICHTSENSOR (Urlaub OFF/ON, Sonne/Dämmerung)

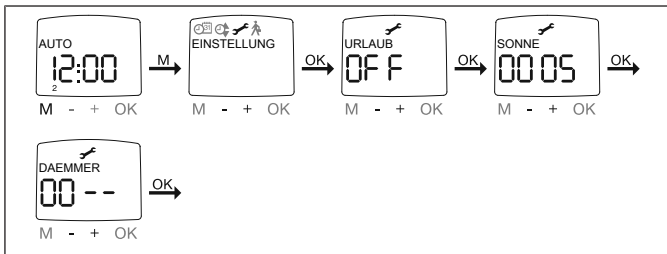

1. Drücken Sie die MENUE-Taste.
2. Um das Menü EINSTELLUNG auszuwählen, drücken Sie die + Taste bis EINSTELLUNG erscheint.
3. Bestätigen Sie mit OK.
4. URLAUB ON / OFF erscheint.
5. Mit der +/- Taste können sie die Urlaubsfunktion auf ON oder OFF stellen.
6. Bestätigen Sie Ihre Auswahl mit OK.



Nur wenn ein Lichtsensor im Gerät eingesteckt ist, wird Ihnen dieses Dialogfenster angezeigt.

7. Sie haben die Urlaubsfunktion bestätigt. SONNE erscheint.
 8. Der zuvor eingestellte Wert erscheint
 9. Mit der +/- Taste können sie den Sonnenwert verstellen. (Die linken beiden Stellen im Display zeigen den aktuellen Lichtwert an)
 10. Bestätigen Sie Ihre Eingabe mit OK.
- Verfahren Sie mit der Einstellung DAEMMER wie bei SONNE beschrieben.
11. Die Funktion SONNE/DAEMMER ist jetzt eingestellt.
 12. Zur weiteren Programmierung im Menü EINSTELLUNG lesen Sie bitte weiter.

EINSTELLUNG

ZWISCHENPOSITION, LUEFTUNG/WENDUNG, Prog1 ENDLAGE (Zeit/ Lageprogrammierung)

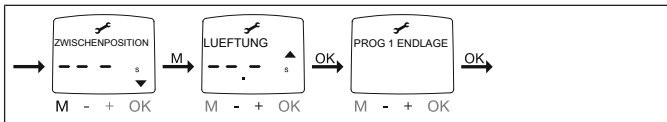

1. Sie haben die Menüpunkte URLAUB/LICHTSENSOR bestätigt. ZWISCHENPOSITION erscheint.
2. Mit der +/- Taste können Sie die Fahrzeit zur ZWISCHENPOSITION einstellen. Die Angabe der Fahrzeit erfolgt in Sekunden oder Sie fahren die ZWISCHENPOSITION mit der AB-/AUF-Taste aus der oberen Endlage an.
3. Bestätigen Sie mit OK.
4. Mit der +/- Taste können Sie die Fahrzeit zur LUEFTUNG/WENDUNG einstellen. Die Angabe der Fahrzeit erfolgt in Sekunden oder Sie fahren die LUEFTUNG/WENDUNG mit der AUF-/AB -Taste aus der unteren Endlage an. Bestätigen Sie mit OK.
5. Sie haben den Menüpunkt LUEFTUNG/WENDUNG bestätigt. PROG1 ENDLAGE/ PROG1 ZWISCHENPOSITION oder PROG1 LUEFTUNG/WENDUNG erscheint.
6. Mit der +/- Taste können Sie zwischen PROG1 ENDLAGE, PROG1 ZWISCHENPOSITION und PROG1 LUEFTUNG/WENDUNG auswählen.



**Mit dieser Auswahl legen Sie fest, welche Position der Be-
hang zur eingestellten Schaltzeit aus der oberen Endlage an-
fährt.**

7. Bestätigen Sie Ihre Auswahl mit OK.
8. Die Funktion PROG1 ENDLAGE ist jetzt eingestellt.
9. Zur weiteren Programmierung im Menü EINSTELLUNG lesen Sie bitte weiter.



EINSTELLUNG

Prog2 ENDLAGE (Zeit/Lageprogrammierung)



Nur wenn in PROG2 eine Zeit eingestellt ist, wird Ihnen dieses Dialogfenster angezeigt.

1. Sie haben den Menüpunkt PROG1 ENDLAGE bestätigt. PROG2 ENDLAGE erscheint.
2. Mit der +/- Taste können Sie zwischen PROG 2 ENDLAGE, PROG 2 ZWISCHENPOSITION und PROG 2 LUEFTUNG/WENDUNG auswählen.
3. Bestätigen Sie Ihre Auswahl mit OK.
4. Die Funktion PROG2 ENDLAGE ist jetzt eingestellt.
5. Zur weiteren Programmierung im Menü EINSTELLUNG lesen Sie bitte weiter.

EINSTELLUNG

DEUTSCH/ ASTROVERSCHIEBUNG ▲▼ (Sprachauswahl, Astroverschiebung)

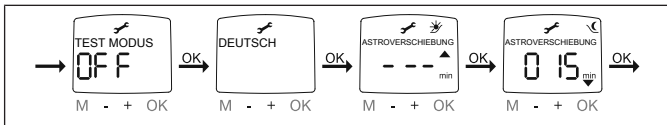

Nur wenn ein Lichtsensor im Gerät eingesteckt ist, wird Ihnen der Menüpunkt TEST MODUS angezeigt.

1. Sie haben den Menüpunkt PROG2 ENDLAGE bestätigt. TEST MODUS ON/OFF erscheint.
2. Mit der +/- Taste können Sie den TEST MODUS aktivieren oder deaktivieren (ON/OFF). Bestätigen Sie mit OK. DEUTSCH erscheint.



Der TEST MODUS wird beendet, wenn Sie die OK-Taste im Betriebsmodus drücken.

3. Mit der +/- Taste können Sie die gewünschte Sprache einstellen.
4. Bestätigen Sie Ihre Sprachauswahl mit OK.
5. ASTROVERSCHIEBUNG ▲ erscheint.
6. Mit der +/- Taste können Sie die gewünschte Astroverschiebung ▲ einstellen (max. +/- 120 Min.)
7. Bestätigen Sie mit OK.
8. ASTROVERSCHIEBUNG ▼ erscheint.
9. Mit der +/- Taste können Sie die gewünschte Astroverschiebung ▼ einstellen (max. +/- 120 Min.)
10. Bestätigen Sie mit OK.
11. Die Funktion ASTROVERSCHIEBUNG ▼ ist jetzt eingestellt.
12. Zur weiteren Programmierung im Menü EINSTELLUNG lesen Sie bitte weiter.



EINSTELLUNG

(Städteauswahl, EXPERTEN MODUS (LAENGE, BREITE, ZEITZONE))

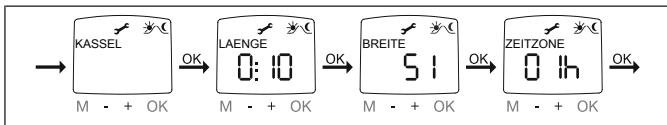

1. Sie haben die Funktion ASTROVERSCHIEBUNG ▼ bestätigt. Städteauswahl (KASSEL) erscheint.
2. Mit der +/- Taste können Sie die nächstgelegene Stadt einstellen.
3. Betätigen Sie mit OK.



Diese Dialogfenster werden nur angezeigt, wenn im Funktionsmenü der EXPERTEN MODUS auf ON steht.

4. LAENGE erscheint. (Wenn Sie eine genauere Bestimmung ihres Standortes wünschen, können Sie diesen über die Längen-/ und Breitengrade einstellen.)
5. Mit der +/- Taste können Sie den gewünschten LAENGE-ngrad einstellen.
6. Bestätigen Sie mit OK. BREITE erscheint.
7. Mit der +/- Taste können Sie den gewünschten BREITE-ngrad einstellen.
8. Bestätigen Sie mit OK. ZEITZONE erscheint.
9. Mit der +/- Taste können Sie die gewünschte ZEITZONE in der Sie sich befinden einstellen. Bestätigen Sie mit OK.
10. Die Funktion ZEITZONE ist jetzt eingestellt.
11. Zur weiteren Programmierung im Menü EINSTELLUNG lesen Sie bitte weiter.

EINSTELLUNG

SO/WI (Automatische Sommer-/Winterzeitumstellung)

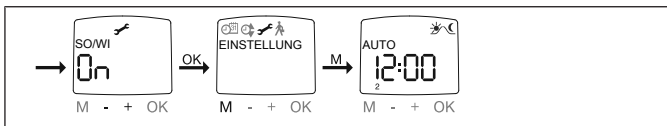

1. Sie haben die Funktion ZEITZONE bestätigt. SO/WI erscheint.
2. Mit der +/- Taste können Sie SO/WI ein- oder ausschalten.
3. Bestätigen Sie Ihre Auswahl mit OK.
4. Drücken Sie die MENUE-Taste, um in den Betriebsmodus zu gelangen.

FUNKTION

ROLLLADEN/JALOUSIE, LAUFZEIT, ERSTINBETRIEBNAHME (Auswahl des Behanges, Laufzeit des Rollladens/Jalousie, Datum der Erstinbetriebnahme)

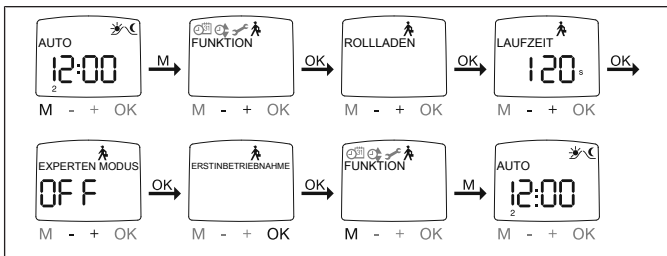

1. Drücken Sie die MENUE-Taste.
2. Um das Menü FUNKTION auszuwählen, drücken Sie die + Taste bis FUNKTION erscheint.
3. Bestätigen Sie mit OK. ROLLADEN/JALOUSIE erscheint.
4. Mit der +/- Taste können Sie zwischen Rollladen/Jalousie auswählen.
5. Bestätigen Sie mit OK. LAUFZEIT erscheint.
6. Mit der +/- Taste können Sie die erforderliche Laufzeit Einstellen. (Voreinstellung: 120 Sekunden).
7. Bestätigen Sie mit OK. EXPERTEN MODUS OFF/ON erscheint.
8. Mit der +/- Taste können Sie die gewünschte Einstellung auswählen.
9. Betätigen Sie Ihre Auswahl mit OK. ERSTINBETRIEBNAHME erscheint.
10. Bestätigen Sie mit OK.
11. Drücken Sie die MENUE-Taste, um in den Betriebsmodus zu gelangen.



Batteriewechsel



Den entsprechenden Batterietyp entnehmen Sie bitte aus dem Kapitel „Technische Daten“.

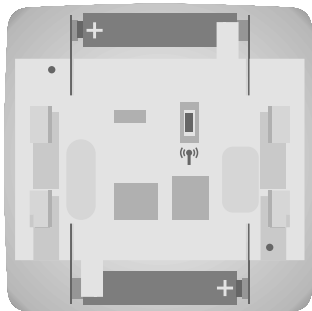

i Wechseln Sie die Batterien innerhalb einer Minute und drücken Sie dabei keine Tasten. Die eingestellten Werte bleiben erhalten.

2. Entnehmen Sie die Batterien.
3. Legen Sie die neuen Batterien lagerichtig ein.

Reinigung

Reinigen Sie das Gerät nur mit einem geeigneten Tuch. Verwenden Sie keine Reinigungsmittel, die die Oberfläche angreifen können.

Technische Daten

Nennspannung	3 V DC
Batterietyp	LR03 (AAA)
Schutzart	IP 20
Zulässige Umgebungstemperatur	-10 bis +55 °C
Montageart	Wandaufbau
Abgestrahlte maximale Sendeleistung	≤ 25 mW
Funkfrequenz	868,3 MHz

Die maximale Funkreichweite beträgt am und im Gebäude bis zu 25 m und im freien Feld bis zu 350 m.



Was tun wenn...?

Problem	Abhilfe
Antrieb läuft nicht.	Neue Batterien einlegen.
	Batterien richtig einlegen.
Antrieb läuft nicht, Sendekontrollleuchte leuchtet.	Entfernung zum Empfänger verringern.
	Sender einlernen.
Sendekontrollleuchte blinkt und im Display erscheint BATTERIE.	Neue Batterien einlegen.
Nach Batteriewechsel keine Reaktion des Senders.	RESET-Taste drücken. Einstellungen prüfen.
Astroprogramm schaltet nicht genau.	Richtiges Datum einstellen.
	Richtige Stadt oder exakten Breiten-/Längengrad einstellen.
	Urlaubsfunktion ausschalten.
	Astroverschiebung anpassen.
Der Sender führt die eingestellten Schaltbefehle nicht aus.	Stellen Sie den Schiebeschalter auf Automatikbetrieb.
Der Sender führt die eingestellten Schaltbefehle ungenau aus.	Urlaubsfunktion ausschalten.
Die eingestellten Sonnen- und Dämmerungsparameter lassen sich nicht ändern, bzw. werden nicht angezeigt.	Prüfen Sie den Lichtsensor, Anschlusskabel und Anschlussstecker.
Rollladen fährt nicht in die Endlage.	Laufzeit im Funktionsmenü anpassen.
	Endlagenposition im Einstellmenü PROG1/2 einstellen.

Vereinfachte EU-Konformitätserklärung

Hiermit erklärt Becker-Antriebe GmbH, dass diese Funkanlage der Richtlinie 2014/53/EU entspricht.

Der vollständige Text der EU-Konformitätserklärung ist unter der folgenden Internetadresse verfügbar:

www.becker-antriebe.de/ce



Technische Änderungen vorbehalten.

Table of contents

General	37
Warranty	37
Safety instructions	38
Explanation of displays and buttons	39
Intended use	40
Programming the transmitter	41
Installing the wall bracket.....	42
Light sensor.....	42
Explanation of functions	42
Settings	48
Commissioning.....	50
Factory setting.....	51
Programming	52
Changing batteries.....	65
Cleaning.....	65
Technical data	66
What to do if...?.....	66
Simplified EU declaration of conformity.....	67

General



The radio timer for light sensor (hereinafter referred to as a transmitter) is already set with the current date and time (CET) on delivery and controls your drive automatically at the Astro times (sunrise and sunset times). Manual operation of the transmitter is possible at any time.

The transmitter can be extended to form a convenient sun protection control unit (shade for plants and furniture) using the light sensor, which is easy to attach.

This device is exceptionally easy to use.

Please observe these Assembly and Operating Instructions when installing and setting up the equipment.

Explanation of pictograms

	CAUTION	CAUTION indicates a hazardous situation which, if not avoided, could result in injury.
	ATTENTION	ATTENTION indicates measures that must be taken to avoid damage to property.
		Denotes user tips and other useful information.

Warranty

Structural modifications and incorrect installation which are not in accordance with these and our other instructions can result in serious injuries, e.g., crushing of limbs. Therefore, structural modifications may only be carried out with our prior approval and strictly in accordance with our instructions, particularly the information contained in these Assembly and Operating Instructions.

Any further processing of the products which does not comply with their intended use is not permitted.

The end product manufacturer and fitter have to ensure that all the relevant current statutory, official and, in particular, EMC regulations are adhered to during utilisation of our products, especially with regard to end product manufacture, installation and customer advice.

Safety instructions

General information

- Please keep the instructions safe!
- Only use in dry rooms.
- Only use unmodified original parts from the control unit manufacturer.
- Keep children away from control units.
- Observe all pertinent country-specific regulations.
- Dispose of exhausted batteries properly. Only replace batteries with the identical type (see Technical data).



Caution

- **Keep people out of the system's range of travel.**
- **If the system is controlled by one or more transmitters, the system's range of travel must always be visible during operation.**
- **Device contains small parts that can be swallowed.**

Explanation of displays and buttons

Manual/Automatic slide switch

Transmission pilot light

Cover flap

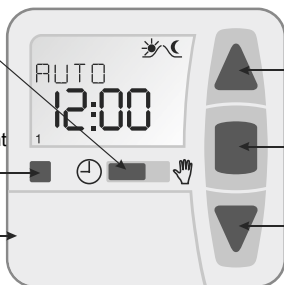

UP button

STOP button

DOWN button

Buttons under the cover flap

MENU button

- button

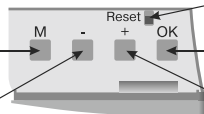

RESET button

OK button

+ button

Display symbols

Program

Time/date

Text field

Digital display

Days of week (Mon – Sun)

Setting

Function

Astro

Upward travel

Downward travel



Rear of the device



Programming button



Intended use

The transmitter described by the present instructions must only be used for the operation of roller shutter and venetian blind installations. The connection of external devices must be carried out in consultation with specialist retailers.

- Please note that radio-controlled systems may not be used in areas with a high risk of interference (e.g. hospitals, airports).
- The remote control is intended solely for use with equipment and systems in which malfunctions in the transmitter or receiver would not pose any risk to persons, animals or property, or which contain safety devices to eliminate such risks.
- The operator is not protected from interference from other telecommunications systems and terminal equipment (e.g. even from radio-controlled systems which are properly operated in the same frequency range).
- Only connect radio receivers to devices and systems approved by the manufacturer.



- **Ensure that the control unit is not installed or operated close to metal surfaces or magnetic fields.**
- **Radio-controlled systems transmitting on the same frequency may cause reception interference.**
- **Note that the range of the radio signal is limited by legislation as well as by design.**

Programming the transmitter

1) Programming the master transmitter

a) Readyng the receiver for programming



The master transmitter refers to the very first transmitter programmed in a receiver. In contrast to subsequently programmed transmitters, the master transmitter enables, among other things, the setting of limit positions and the programming or deleting of further transmitters. Any transmitter that has separate UP, STOP, DOWN buttons and a programming button can be a master transmitter.

Follow the Assembly and Operating Instructions for the receiver.

Operate the programming button on the transmitter using a suitable cylindrical tool (e.g. a ballpoint pen).

- Switch off the power supply to the receiver for 5 seconds, then switch it back on

or

- Operate the programming button or the radio switch of the receiver.

The receiver is now in programming mode for 3 minutes.

b) Programming the master transmitter

Press the programming button on the master transmitter while in programming mode until the receiver confirms that programming has been successful. The programming process is now complete.

2) Programming additional transmitters

1. Press the programming button of the master transmitter until the receiver confirms.
2. Then press the programming button of the new transmitter until the receiver confirms.
3. Now press the programming button of the new transmitter again.
4. The receiver confirms successful programming.



Installing the wall bracket

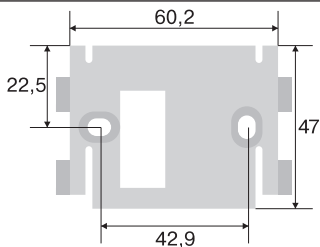

i Ensure that the control unit is not installed or operated close to metal surfaces or magnetic fields. Radio-controlled systems transmitting on the same frequency may cause reception interference. Note that the range of the radio signal is limited by legislation as well as by design.

- Check that the transmitter and receiver are functioning perfectly prior to installation in the desired location.
- Fix the bracket to the wall with the two screws enclosed.

Light sensor



A light sensor can be connected to the unit; see **Assembly and Operating Instructions for the Centronic SensorControl SC43**.

Explanation of functions

Roller shutter selection

With the roller shutter function, the roller shutter runs in maintained operation mode after a travel button is pressed.

Venetian blind selection

With the venetian blind function, the venetian blind runs in touch mode to facilitate precise positioning of the laths. If you press a travel button for longer than 1 second, the venetian blind runs in maintained operation mode. After moving to the programmed intermediate and end positions, the laths automatically tilt (if the tilt position was programmed).

Manual/Automatic slide switch

In slide switch position  only manual drive commands can be performed (e.g.: UP, STOP, DOWN via button actuation).

In slide switch position  automatic drive commands are performed (e.g. shade function, twilight function, Astro function,...)

Transmission pilot light

A radio signal is indicated by the transmission pilot light lighting up. The transmission pilot light flashes while transmitting if the battery is getting weak. The transmission strength and the radio range decrease as battery power declines. If the transmission pilot light no longer lights up when a button is pressed, the batteries must be replaced.

Group

Several receivers controlled simultaneously are referred to as a group. The programmed group is controlled via a radio channel using a drive command.

Operating mode

On the display, you see the time and the current operating mode e.g. HOLIDAY.

OK button

The displayed values are saved by pressing the OK button in the menu.

+/- buttons

The following operations are possible via + and -:

- **Menu** ->Modify value
- **Auto** mode ->Retrieve information:
 - + button ->Next automatic switching time ▲
 - - button ->Next automatic switching time ▼
 - Hold + button **and** OK button -> Astro time ▲
 - Hold - button **and** OK button -> Astro time ▼

MENU button

By pressing the MENU button, you access the menu overview or Operating mode.

The displayed value is not saved.

RESET button

By pressing the RESET button (with a ballpoint pen or similar), the unit is reset to its factory settings.

Exception: Function, Language selection and City selection menu items. Transmitter remains programmed in receiver.

Time/Date menu

TIME/DATE

In this menu, you can set the time and date.

PROGRAM menu

PROGRAM

In the PROGRAM menu you can set different switching times:

1. PROG1

- Astro, Astro evening, Individual
- Week (1–7)
- Block1/2 (1–5 and 6,7)
- Individual (1, 2, 3, 4, 5, 6, 7)

2. PROG 2 (e.g. siesta)

- Individual
- Week (1–7)
- Block1/2 (1–5 and 6,7)
- Individual (1, 2, 3, 4, 5, 6, 7)

OFFSET

ASTRO

Automatically controls the roller shutter or the venetian blind at the sunrise and sunset times. These times are guidelines.

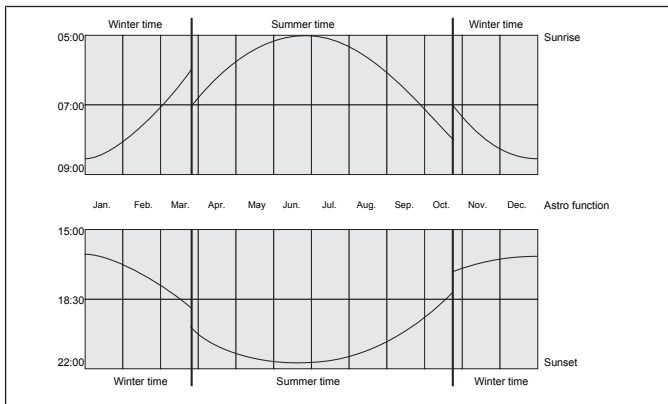

ASTRO EVENING

Controls opening according to the set switching time.

Closing according to the Astro function.

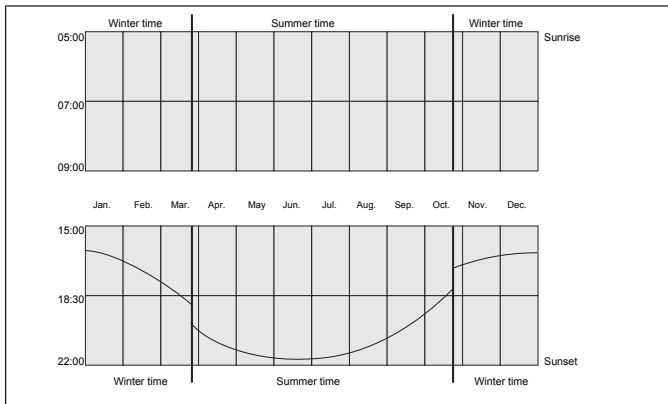

INDIVIDUAL

Controls opening and closing according to the switching times set by you.

WEEK

You set the same running times for Monday–Sunday (1–7) in the WEEK menu.

BLOCK

You set two blocks in the BLOCK menu.

Block 1: sets the running times for Monday–Friday (1–5).

Block 2: sets the running times for Saturday and Sunday (6,7).

INDIVIDUAL

You set the running times separately for each day of the week in the INDIVIDUAL menu.

BLOCKING TIME

Prevents the roller shutter from opening and closing too early due to the Astro function.

Example:

Astro time ▲: 05:30

Blocking time ▲: 06:00

The roller shutter does **not** open before 06:00.

Astro time ▼: 17:00

Blocking time ▼: 18:00

The roller shutter does **not** close before 18:00.

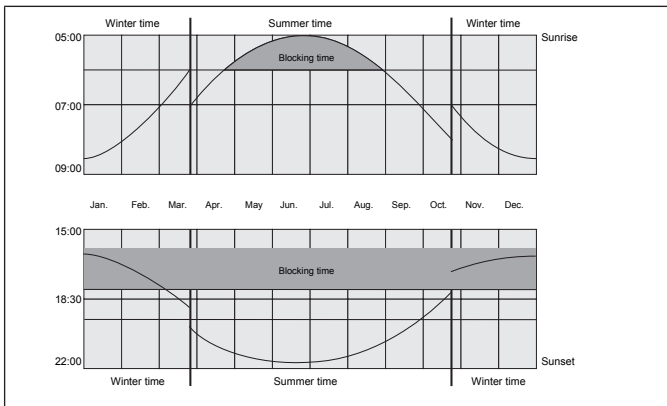

SWITCHING TIME

Automatic opening and closing times for roller shutter and venetian blind.

When --:-- is shown on the display (between 23:59 and 00:00), the switching time is not executed.

OFFSET

An additional switching time ▼ can be programmed in the OFFSET menu. This is dependent on the PROG1 switching time ▼ (max. +/- 240 min.).

Example:

Astro time ▼: 20:00

Offset ▼: +60 min.

The roller shutter moves into the ventilation position at 20:00 and into the lower end position at 21:00.

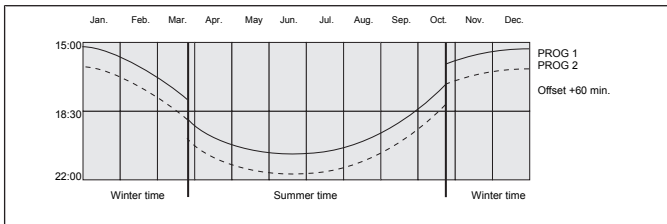

Settings

Setting menu

SETTING

In the SETTING menu, you have the following options:

- HOLIDAY
- SUN (if the sensor is connected)
- TWILIGHT (if the sensor is connected)
- INTERMEDIATE POSITION
- VENTILATION/TILT
- PROG1 (END POS, INTERM POS, VENT/TILT)
- PROG2 (END POS, INTERM POS, VENT/TILT)
- TEST MODE (if a sensor is connected)
- Language selection (ENGLISH)
- ASTRO SHIFT ▲
- ASTRO SHIFT ▼
- City selection (LONDON)
- LONGITUDE (Appears only with EXPERT MODE ON)
- LATITUDE (Appears only with EXPERT MODE ON)
- TIME ZONE (Appears only with EXPERT MODE ON)
- SUMMER/WINTER (Automatic summer/winter time adjustment)

To carry out settings, press the OK button repeatedly until you come to the desired menu item.

HOLIDAY

The holiday function simulates an occupied house while you are on holiday. If the function is active (ON), the roller shutter/venetian blind operates in a staggered fashion at the programmed times (max. + 30 min.).

END POSITION

When the roller shutter/venetian blind is in the upper or lower position, this is described as an end position.

INTERMEDIATE POSITION

The intermediate position is any roller shutter/venetian blind position of your choosing, situated between the upper and lower end position. Once programmed, this position can be travelled to from the upper position. To do so, press the **DOWN button briefly twice** in succession.

VENTILATION/TILT

The ventilation/tilt position is any roller shutter/venetian blind position of your choosing, situated between the upper and lower end position. This function allows you to open the roller shutter from the lower end position until the ventilation slots are opened. With the venetian blind, the laths tilt. To do so, press the **UP button briefly twice** in succession.

Language selection (ENGLISH)

Here you can select your own language.

ASTRO SHIFT

The Astro time ▲ and Astro time ▼ can be shifted separately (max. +/- 120 min.) by setting the Astro shift.

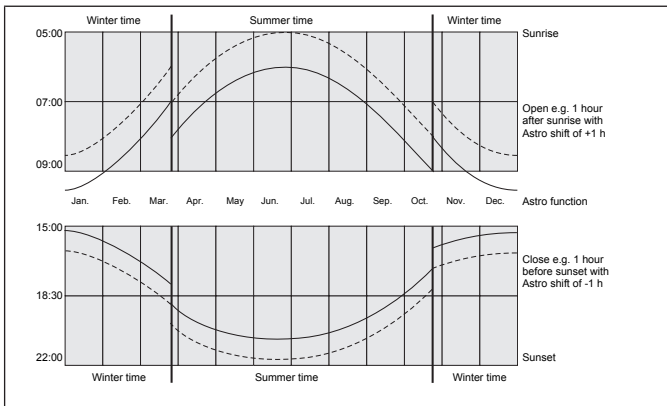

City selection

(LONDON if selected language is ENGLISH)

City selection is important for the Astro function. Select the city nearest your location.



LONGITUDE/LATITUDE/TIME ZONE (only with EXPERT MODE ON)

Find out your coordinates; e.g. using an atlas.

SUMMER/WINTER

SUMMER/WINTER denotes the automatic summer/winter time adjustment. Factory setting is ON; the unit adapts automatically.

FUNCTION

This mode is only intended for trained, specialist personnel!

In the FUNCTION menu you can set the following functions:

- ROLLER SHUTTER/VENETIAN BLIND (Selection of the shading solution)
- RUNNING TIME
- EXPERT MODE
- INITIAL OPERATION (for service purposes)

EXPERT MODE

If city selection (EXPERT MODE OFF) is too imprecise for you, you can set the exact location using degrees of latitude and longitude (EXPERT MODE ON).

Commissioning

You "wake up" the control unit the first time you press the button. Now you can choose the language with the +/- buttons and apply your selection by pressing OK. The control unit is in Auto mode.

Factory setting



By pressing the **RESET** button (with a ballpoint pen or similar), the unit is reset to its factory settings.

Exception: Function, Language selection and City selection menus.

The transmitter remains programmed in the receiver.

TIME/DATE:	Current CET and current date
PROGRAM: ASTRO -> BLOCK ->	BLOCKING TIME Monday–Friday (1–5) ▲ 06:30, ▼ No preset blocking times BLOCKING TIME Saturday, Sunday (6,7) ▲ 08:00, ▼ No preset blocking times
SETTING:	HOLIDAY OFF Light sensor SUN 05 sun value (if light sensor is connected) END POSITION, location SUMMER/WINTER ON
FUNCTION:	ROLLER SHUTTER, EXPERT MODE OFF



Programming

Menu overview

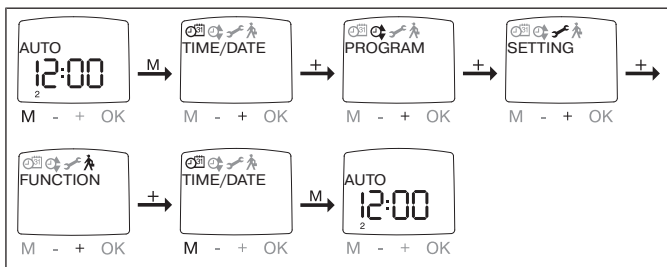

1. Press the MENU button, TIME/DATE appears.
2. To select additional menus, press the +/- buttons.
3. Press the MENU button to switch to Operating mode.

TIME/DATE (setting the time and date)

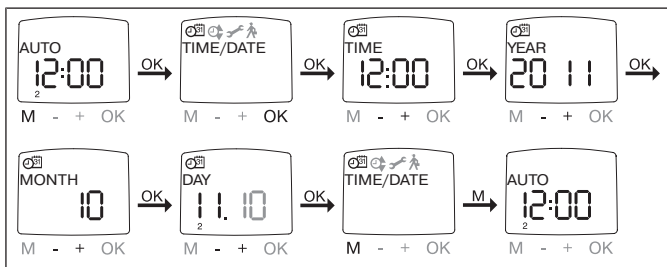

1. Press the MENU button, TIME/DATE appears.
2. Press OK to go to the Time menu item.
3. Now set the current time using the +/- buttons.
4. Once the time is set, confirm with OK.
5. To set the YEAR, MONTH and DAY, proceed as described above. TIME/DATE appears.
6. Press the MENU button to switch to Operating mode.

PROGRAM

PROG1/ ASTRO WEEK (Astro function for week + blocking times ▲▼)

PROG1/ ASTRO BLOCK (Astro function for block1/2 + blocking times ▲▼)

PROG1/ ASTRO INDIVIDUAL (Astro function for individual + blocking times ▲▼)

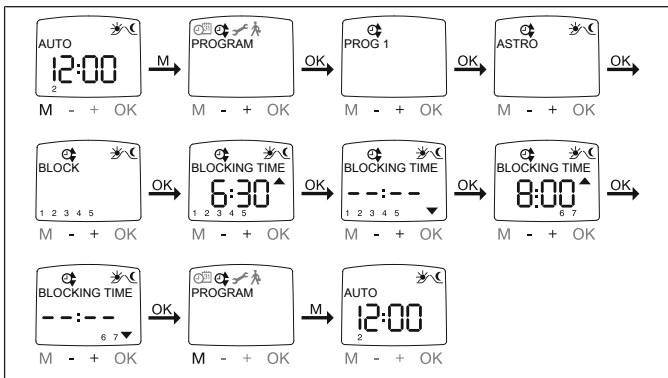

1. Press the MENU button.
2. To select the PROGRAM menu, press the + button until PROGRAM appears.
3. Confirm with OK. PROG1 appears.
4. Confirm with OK.
5. Press the + button until the ASTRO menu appears.
6. Confirm with OK.
7. Use the +/- buttons to select the required PROG1 ASTRO function:

ASTRO week

Press OK to go to the WEEK menu item (1–7). All further inputs will be applied to each day of the week.

ASTRO block

Press OK to go to the BLOCK menu item (BLOCK 1 1–5, BLOCK 2 6,7). All further inputs will be applied to BLOCK 1 (1–5) and BLOCK 2 (6,7).

ASTRO individual

Press OK to go to the INDIVIDUAL menu item (1,2,3,4,5,6,7). All further inputs will be applied to each day of the week individually.

8. You now adjust the BLOCKING TIME ▲ and the BLOCKING TIME ▼ using the +/- buttons. Confirm each setting with OK.
9. Press the MENU button to switch to Operating mode.



PROGRAM

PROG1/ ASTRO EVENING WEEK (Astro evening function for week + switching time ▲ + blocking time ▼)

PROG1/ ASTRO EVENING BLOCK (Astro evening function for block1/2 + switching time ▲ + blocking time ▼)

PROG1/ ASTRO EVENING INDIVIDUAL (Astro evening function for individual + switching time ▲ + blocking time ▼)

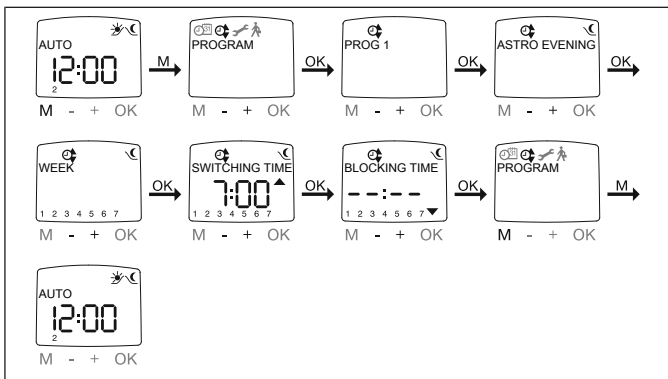

1. Press the MENU button.
2. To select the PROGRAM menu, press the + button until PROGRAM appears.
3. Confirm with OK. PROG1 appears.
4. Confirm with OK.
5. Press the + button until the ASTRO EVENING menu appears
6. Confirm with OK.
7. Use the +/- buttons to select the required PROG1 ASTRO EVENING function:

ASTRO EVENING week

Press OK to go to the WEEK menu item (1–7). All further inputs will be applied to each day of the week.

ASTRO EVENING block

Press OK to go to the BLOCK menu item (BLOCK 1 1–5, BLOCK 2 6,7). All further inputs will be applied to BLOCK 1 (1–5) and BLOCK 2 (6,7).

ASTRO EVENING individual

Press OK to go to the INDIVIDUAL menu item (1,2,3,4,5,6,7). All further inputs will be applied to each day of the week individually.

8. You can now set the SWITCHING TIME ▲ using the +/- buttons. Confirm the setting with OK.

9. You can now set the BLOCKING TIME ▼ using the +/- buttons. Confirm the setting with OK.

10. Press the MENU button to switch to Operating mode.

PROGRAM

PROG1/ INDIVIDUAL WEEK (individual switching time ▲▼ for week)

PROG1/ INDIVIDUAL BLOCK (individual switching time ▲▼ for block1/2)

PROG1/ INDIVIDUAL INDIVIDUAL (individual switching time ▲▼ for individual)

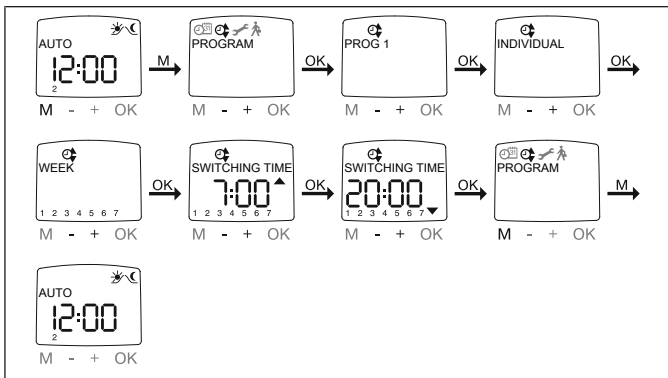

1. Press the MENU button.
2. To select the PROGRAM menu, press the + button until PROGRAM appears.
3. Confirm with OK. PROG1 appears.
4. Confirm with OK.
5. Press the + button until INDIVIDUAL appears.
6. Confirm with OK.
7. Use the +/- buttons to select the required PROG1 INDIVIDUAL function:

INDIVIDUAL week

Press OK to go to the WEEK menu item (1–7). All further inputs will be applied to each day of the week.

INDIVIDUAL block

Press OK to go to the BLOCK menu item (BLOCK 1 1–5, BLOCK 2 6,7). All further inputs will be applied to BLOCK 1 (1–5) and BLOCK 2 (6,7).

INDIVIDUAL individual

Press OK to go to the INDIVIDUAL menu item (1,2,3,4,5,6,7). All further inputs will be applied to each day of the week individually.

8. You now adjust the SWITCHING TIME ▲ and the SWITCHING TIME ▼ using the +/- buttons. Confirm each setting with OK.
9. Press the MENU button to switch to Operating mode.

PROGRAM

PROG2/ INDIVIDUAL WEEK (individual switching time ▲▼ for week)

PROG2/ INDIVIDUAL BLOCK (individual switching time ▲▼ for block1/2)

PROG2/ INDIVIDUAL INDIVIDUAL (individual switching time ▲▼ for individual)

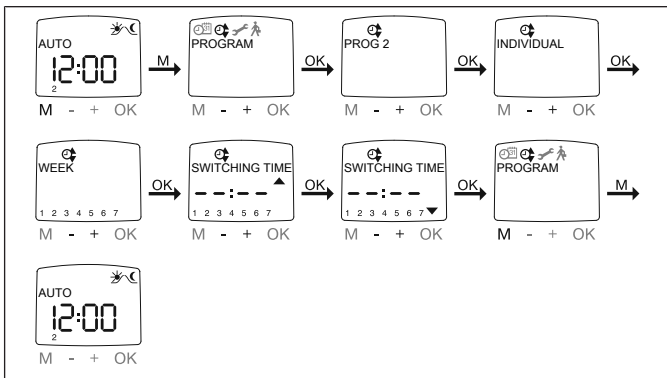

1. Press the MENU button.
2. To select the PROGRAM menu, press the + button until PROGRAM appears.
3. Confirm with OK.
4. Press the + button until PROG2 appears.
5. Confirm with OK.
6. Press the + button until INDIVIDUAL appears.
7. Confirm with OK.
8. Use the +/- buttons to select the required PROG2 INDIVIDUAL function:

INDIVIDUAL week:

Press OK to go to the WEEK menu item (1–7). All further inputs will be applied to each day of the week.

INDIVIDUAL block:

Press OK to go to the BLOCK menu item (BLOCK 1 (1–5), BLOCK 2 (6,7)). All further inputs will be applied to BLOCK 1 (1–5) and BLOCK 2 (6,7).

INDIVIDUAL individual

Press OK to go to the INDIVIDUAL menu item (1,2,3,4,5,6,7). All further inputs will be applied to each day of the week individually.

9. You now adjust the SWITCHING TIME ▲ and the SWITCHING TIME ▼ using the +/- buttons. Confirm each setting with OK.
10. Press the MENU button to switch to Operating mode.



PROGRAM

PROG2/OFFSET (e.g. evening closing time to ventilation position)

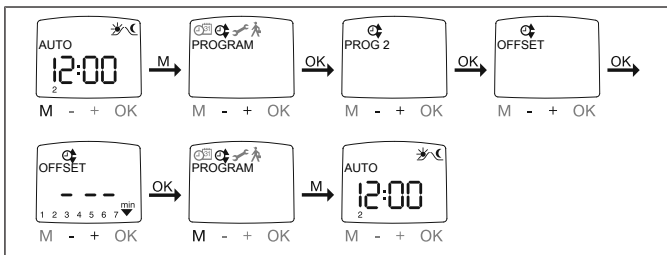

1. Press the MENU button.
2. To select the PROGRAM menu, press the + button until PROGRAM appears.
3. Confirm with OK.
4. Press the + button until PROG2 appears.
5. Confirm with OK.
6. Press the + button until the OFFSET menu appears.
7. Confirm with OK.
8. You can set the closing time separately using the +/- buttons (max. +/- 240 min., depending on PROG1 SWITCHING TIME ▼). Confirm your setting with OK.
9. Press the MENU button to switch to Operating mode.



In the SETTING menu item, you must set the ventilation position running time and select PROG 2 VENTILATION in the end position.

SETTING

HOLIDAY, LIGHT SENSOR (holiday OFF/ON, sun/twilight)

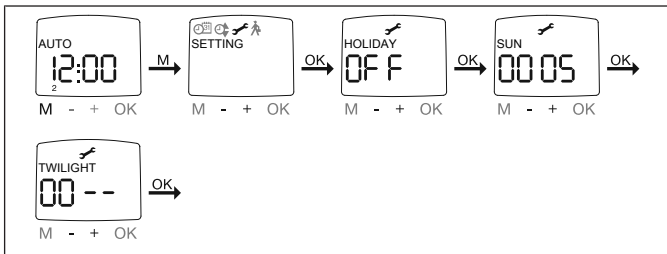

1. Press the MENU button.
2. To select the SETTING menu, press the + button until SETTING appears.
3. Confirm with OK.
4. HOLIDAY ON/OFF appears.
5. You can switch the holiday function to ON or OFF using the +/- buttons.
6. Confirm your selection with OK.



You will only see this interactive window if a light sensor is inserted in the device.

7. You have confirmed the holiday function. SUN appears.
 8. The previously set value appears
 9. You can adjust the sun value using the +/- buttons (the two left digits on the display indicate the current light value).
 10. Confirm your setting with OK.
- Set TWILIGHT in the same way as SUN.
11. The SUN/TWILIGHT function is now set.
 12. For details on further programming in the SETTING menu, please continue reading.



SETTING

INTERMEDIATE POSITION, VENTILATION/TILT, Prog1 END POS (time/position programming)

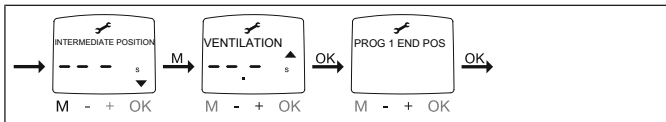

1. You have confirmed the HOLIDAY/LIGHT SENSOR menu items. INTERMEDIATE POSITION appears.
2. You can set the INTERMEDIATE POSITION running time using the +/- button. The running time is given in seconds or you move to the INTERMEDIATE POSITION from the upper end position using the UP/DOWN button.
3. Confirm with OK.
4. You can set the VENTILATION/TILT running time using the +/- button. The running time is given in seconds or you move to VENTILATION/TILT from the lower end position using the UP/DOWN button. Confirm with OK.
5. You have confirmed the VENTILATION/TILT menu item. PROG1 END POS/PROG1 INTERM POS or PROG1 VENT/TILT appears.
6. You can choose between PROG1 END POS, PROG1 INTERM POS and PROG1 VENT/TILT using the +/- button.



Your selection determines which position the shading solution moves to from the upper end position at the set switching time.

7. Confirm your selection with OK.
8. The PROG1 END POS function is now set.
9. For details on further programming in the SETTING menu, please continue reading.

SETTING

Prog2 END POS (time/position programming)



You will only see this interactive window if a time is set in PROG2.

1. You have confirmed the menu item PROG1 END POS. PROG2 END POS appears.
2. You can choose between PROG 2 END POS, PROG 2 INTERM POS and PROG 2 VENT/TILT using the +/- button.
3. Confirm your selection with OK.
4. The PROG2 END POS function is now set.
5. For details on further programming in the SETTING menu, please continue reading.

SETTING

ENGLISH/ASTRO SHIFT ▲▼ (Language selection, Astro shift)

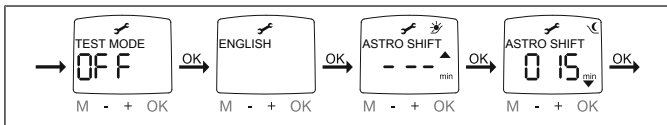

You will only see the menu item TEST MODE if a light sensor is connected to the device.

1. You have confirmed the PROG2 END POS menu item. TEST MODE ON/OFF appears.
2. You can activate/deactivate TEST MODE (ON/OFF) using the +/- buttons. Confirm with OK. ENGLISH appears.



TEST MODE ends when you press the OK button in Operating mode.

3. You can set the desired language using the +/- button.
4. Confirm your language selection with OK.
5. ASTRO SHIFT ▲ appears.
6. You can set the desired Astro shift ▲ using the +/- button (max. +/- 120 min.)
7. Confirm with OK.
8. ASTRO SHIFT ▼ appears.
9. You can set the desired Astro shift ▼ using the +/- button (max. +/- 120 min.)
10. Confirm with OK.
11. The ASTRO SHIFT function ▼ is now set.
12. For details on further programming in the SETTING menu, please continue reading.

SETTING

(City selection, EXPERT MODE (LONGITUDE, LATITUDE, TIME ZONE))

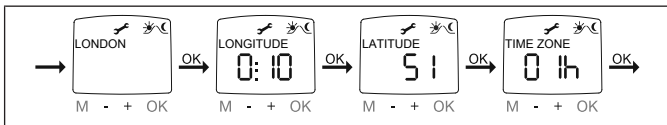

1. You have confirmed the function ASTRO SHIFT ▼. City selection (LONDON) appears.
2. You can set the nearest city using the +/- button.
3. Confirm with OK.



This interactive window only appears if EXPERT MODE is set to ON in the Function menu.

4. LONGITUDE appears. (If you want a more precise determination of your location, you can set it using degrees of latitude and longitude.)
5. You can set the desired degree of LONGitude using the +/- button.
6. Confirm with OK. LATITUDE appears.
7. You can set the desired degree of LATitude using the +/- button.
8. Confirm with OK. TIME ZONE appears.
9. You can set your TIME ZONE using the +/- buttons. Confirm with OK.
10. The TIME ZONE function is now set.
11. For details on further programming in the SETTING menu, please continue reading.

SETTING

SUMMER/WINTER(Automatic summer/winter time adjustment)

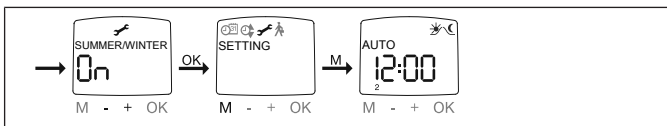

1. You have confirmed the TIME ZONE function. SUMMER/WINTER appears.
2. You can turn SUMMER/WINTER on or off using the +/- buttons.
3. Confirm your selection with OK.
4. Press the MENU button to switch to Operating mode.



FUNCTION

ROLLER SHUTTER/VENETIAN BLIND, RUNNING TIME, INITIAL OPERATION (Selection of the shading solution, running time of roller shutter/venetian blind, date of initial operation)

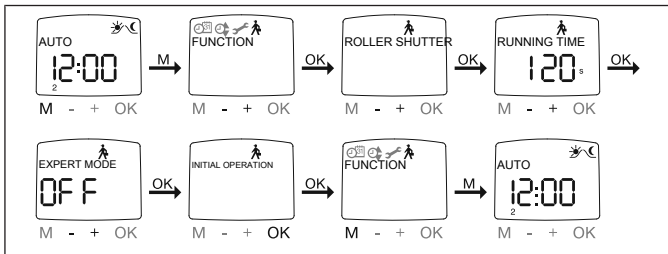

1. Press the MENU button.
2. To select the FUNCTION menu, press the + button until FUNCTION appears.
3. Confirm with OK. ROLLER SHUTTER/VENETIAN BLIND appears.
4. You can choose between roller shutter/venetian blind using the +/- buttons.
5. Confirm with OK. RUNNING TIME appears.
6. You can set the necessary running time using the +/- buttons. (Presetting: 120 seconds).
7. Confirm with OK. EXPERT MODE OFF/ON appears.
8. You can select the desired setting using the +/- buttons.
9. Confirm your selection with OK. INITIAL OPERATION appears.
10. Confirm with OK.
11. Press the MENU button to switch to Operating mode.

Changing batteries



You will find the appropriate battery type in the "Technical data" chapter.

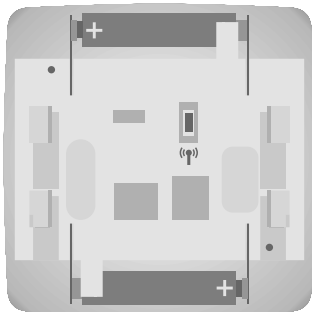

i Change the batteries within a minute and do not press any buttons in the process. The saved values are retained.

2. Take out the batteries.
3. Insert the new batteries correctly.

Cleaning

Only clean the device with a suitable cloth. Do not use aggressive cleaning agents that may damage the surface.



Technical data

Rated voltage	3 V DC
Battery type	LR03 (AAA)
Degree of protection	IP 20
Permissible ambient temperature	-10 to +55°C
Type of mounting	Wall mounting
Maximum emitted transmission output	≤ 25 mW
Radio frequency	868.3 MHz

The maximum transmitter range on and in the building is up to 25 m, and up to 350 m in the open.

What to do if...?

Problem	Remedy
Drive is not functioning.	Insert new batteries.
	Insert batteries correctly.
Drive not functioning, transmission pilot light lights up.	Reduce distance from receiver.
	Program transmitter.
Transmission pilot light flashes and BATTERY appears in the display.	Insert new batteries.
No reaction from transmitter after changing batteries.	Press the RESET button.
	Check the settings.
Astro program is not switching accurately.	Set correct date.
	Set correct city or exact degree of latitude/longitude.
	Switch off holiday function.
	Adjust Astro shift.

Problem	Remedy
The transmitter does not execute the set switching commands.	Set the slide switch to Automatic mode.
The transmitter does not execute the set switching commands accurately.	Switch off holiday function.
The sun and twilight parameters that have been set cannot be changed, or are not displayed.	Check the light sensor, connecting cable and connecting plug.
Roller shutter does not travel to limit position.	Adjust the running time in the Function menu.
	Set limit position in the PROG1/2 setting menu.

Simplified EU declaration of conformity

Becker-Antriebe GmbH hereby declares that this radio control system complies with Directive 2014/53/EU.

The full text of the EU declaration of conformity is available at the following web address:

www.becker-antriebe.com/ce



Subject to technical changes without notice.

Sommaire

Généralités.....	69
Garantie	69
Consignes de sécurité.....	70
Description des affichages et des touches	71
Utilisation conforme	72
Programmation radio	73
Montage du support mural.....	74
Capteur de lumière	74
Description du fonctionnement	74
Réglages.....	80
Mise en service.....	83
Réglages usine	84
Programmation.....	85
Remplacement des piles	101
Nettoyage	101
Caractéristiques techniques	102
Que faire si... ..	102
Déclaration de conformité UE simplifiée.....	103

Généralités



L'horloge radio pour le capteur de lumière (désigné ci-après par émetteur), dont la date et l'heure actuelles (HEC) sont réglées à l'usine, commande automatiquement les heures astro (heures de lever et de coucher du soleil). Il est possible de commander l'émetteur manuellement à tout moment.

Le capteur de lumière facile à installer permet de compléter l'émetteur par une commande de protection solaire pratique (ombre pour les plantes et les meubles).

Cet appareil se caractérise par une utilisation simple.

Veuillez respecter la présente notice de montage et d'utilisation pour l'installation ainsi que pour le réglage de l'appareil.

Explication des pictogrammes

	PRUDENCE	PRUDENCE signale un risque pouvant entraîner des blessures s'il n'est pas évité.
	ATTENTION	ATTENTION signale des mesures à prendre pour éviter des dommages matériels.
		Indique des conseils d'utilisation et autres informations utiles.

Garantie

Toute modification du moteur et toute installation inappropriée allant à l'encontre de cette notice et de nos autres consignes peuvent causer des blessures corporelles graves ou représenter un risque pour la santé des utilisateurs, par ex. des contusions. C'est pourquoi, toute modification de la construction ne peut être effectuée qu'après nous en avoir informés et après obtention de notre accord. Nos consignes, notamment celles mentionnées dans la présente notice de montage et d'utilisation, doivent être respectées impérativement.

Toute modification des produits allant à l'encontre de leur utilisation conforme n'est pas autorisée.

Lorsqu'ils utilisent nos produits, les fabricants des produits finis et les installateurs doivent impérativement tenir compte et respecter toutes les dispositions légales et administratives nécessaires, en particulier les dispositions relatives à la compatibilité électromagnétique actuellement en vigueur, notamment en ce qui concerne la production du produit fini, l'installation et le service clientèle.

Consignes de sécurité

Remarques générales

- Veuillez conserver la présente notice !
- À utiliser uniquement dans des locaux secs.
- Utilisez uniquement des pièces d'origine du fabricant de commandes n'ayant subi aucune modification.
- Tenez les enfants à l'écart des commandes.
- Respectez les directives spécifiques de votre pays.
- Éliminez les piles usagées de manière conforme. Remplacez les piles uniquement par des piles de type identique (voir caractéristiques techniques).



Prudence

- **Veillez à ce que personne ne se tienne dans la zone de déploiement des installations.**
- **Lorsque l'installation est pilotée par un ou plusieurs émetteurs, la zone de déploiement de l'installation doit être visible pendant le fonctionnement.**
- **L'appareil contient des petites pièces susceptibles d'être avalées.**

Description des affichages et des touches

Curseur manuel/
automatique

Voyant de contrôle
d'émission

Capot de protection

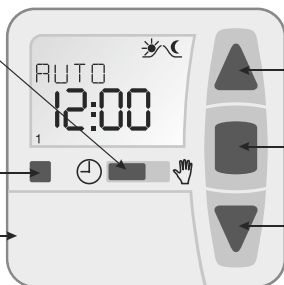

Touche
MONTEE

Touche
ARRÊT

Touche
DESCENTE

Touches situées sous le capot de protection

Touche RESET

Touche MENU

Touche OK

Touche -

Touche +

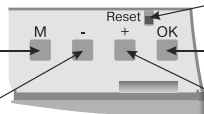

Symboles d'affichage

Programme

Réglage

Fonction

Heure/date

Astro

Ligne de texte

Montée

Affichage des chiffres

Jours de la semaine (lu.-di)

Descente



Dos de l'appareil

Touche de
programmation



Utilisation conforme

L'émetteur décrit dans la présente notice doit être uniquement utilisé pour le pilotage d'installations de volet roulant et de store vénitien. Le branchement d'appareils d'autres marques doit se faire en concertation avec un revendeur spécialisé.

- Sachez qu'il est interdit d'utiliser les installations radio dans des zones où le risque de perturbations est élevé (par ex. hôpitaux, aéroports).
- La commande à distance n'est autorisée que pour les appareils et installations pour lesquels une perturbation fonctionnelle dans l'émetteur ou dans le récepteur ne constitue aucun danger pour les personnes, les animaux ou les choses ou pour lesquels ce risque est éliminé grâce à d'autres dispositifs de sécurité.
- L'exploitant n'est en aucun cas protégé contre les perturbations provoquées par d'autres installations de télécommunication et de dispositifs terminaux (par ex. par des installations radio qui sont utilisées de manière conforme dans la même plage de fréquence).
- Combinez les récepteurs radio uniquement avec des appareils et des installations autorisés par le fabricant.



- **Veillez à ce que la commande ne soit pas installée ni utilisée à proximité de surfaces métalliques ou de champs magnétiques.**
- **Les installations radio qui émettent sur la même fréquence peuvent causer une perturbation de la réception.**
- **Sachez que la portée du signal radio est limitée par la législation et par les mesures relatives à la construction.**

Programmation radio

1) Programmation de l'émetteur maître

a) Mise en mode de programmation du récepteur



L'émetteur maître est le premier émetteur programmé dans un récepteur. Contrairement aux autres émetteurs programmés, l'émetteur maître permet entre autres le réglage des positions de fin de course (pour les moteurs avec récepteur radio intégré) et la programmation ou l'effacement d'autres émetteurs. Tous les émetteurs munis de touches **MONTÉE**, **ARRÊT**, **DESCENTE** séparées et d'une touche de programmation peuvent être émetteur maître.

Respectez la notice de montage et d'utilisation du récepteur.

Actionnez les touches de programmation de l'émetteur à l'aide d'un outil cylindrique approprié (par ex. stylo).

- Coupez le courant du récepteur puis remettez-le sous tension après 5 secondes.

ou

- Actionnez la touche de programmation ou le commutateur radio du récepteur.

Le récepteur se trouve maintenant en mode de programmation pendant 3 minutes.

b) Programmation de l'émetteur maître

Appuyez sur la touche de programmation de l'émetteur maître en mode de programmation, jusqu'à acquittement par le récepteur de la réussite de la programmation.

Le processus de programmation est ainsi terminé.

2) Programmation d'autres émetteurs

1. Appuyez sur la touche de programmation de l'émetteur maître jusqu'à acquittement par le récepteur.
2. Appuyez ensuite sur la touche de programmation du nouvel émetteur jusqu'à acquittement par le récepteur.
3. Appuyez maintenant une nouvelle fois sur la touche de programmation du nouvel émetteur que vous souhaitez programmer.
4. Le récepteur acquitte la programmation avec succès.



Montage du support mural

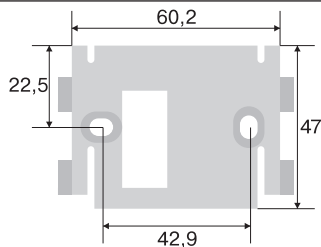

i Veillez à ce que la commande ne soit pas installée ni utilisée à proximité de surfaces métalliques ou de champs magnétiques. Les installations radio qui émettent sur la même fréquence peuvent causer une perturbation de la réception. Sachez que la portée du signal radio est limitée par la législation et par les mesures relatives à la construction.

- Avant de les monter dans les positions souhaitées, assurez-vous du bon fonctionnement de l'émetteur et du récepteur.
- Fixez le support au mur à l'aide des deux vis fournies.

Capteur de lumière



Un capteur de lumière peut être raccordé à l'appareil, voir notice de montage et d'utilisation du Centronic SensorControl SC43.

Description du fonctionnement

Sélection du volet roulant

Lors du fonctionnement comme volet roulant, le volet roulant se déplace en autoentretien lors de l'actionnement d'une touche de déplacement.

Sélection du store vénitien

Lors du fonctionnement comme store vénitien, le store vénitien se déplace en mode pas à pas pour permettre le positionnement exact des lames. Maintenez enfoncée une touche de déplacement pendant plus de 1 seconde pour déplacer le store vénitien en autoentretien.

Après le déplacement vers les positions intermédiaire et de fin de course programmées, les lames s'inversent automatiquement (lorsque la position d'inversion a été programmée).

Curseur manuel/automatique

Lorsque le curseur est placé sur « ⏪ », seuls les ordres de déplacement manuels sont exécutés (par ex. : MONTÉE, ARRÊT, DESCENTE par actionnement d'une touche).

Lorsque le curseur est placé sur « ⏩ », les ordres de déplacement automatiques sont exécutés (par ex. fonction d'ombrage, fonction crépuscule, heure, fonction astro, ...).

Voyant de contrôle d'émission

Le voyant de contrôle d'émission s'allume lorsqu'un signal radio est émis. Si la puissance de la pile diminue, le voyant de contrôle clignote lors de l'émission de l'ordre. La diminution de la puissance de la pile entraîne une réduction de la puissance d'émission/de la portée radio. Si le voyant de contrôle d'émission ne s'allume plus lorsque la touche est actionnée, les piles doivent être remplacées.

Groupe

La commande d'un groupe désigne la commande de plusieurs récepteurs simultanément. Le groupe programmé est commandé par un ordre de déplacement via un canal radio.

Mode d'exploitation

L'heure et le mode de fonctionnement actuel, par ex. VACANCES, sont affichés à l'écran.

Touche OK

Appuyez sur la touche OK dans le menu pour enregistrer les valeurs actuellement affichées.

Touches +/-

Les touches + et - permettent d'exécuter les commandes suivantes :

- **Menu** -> Modifier la valeur
- Fonctionnement **automatique** -> Consulter les informations :
 - Touche + -> Prochain horaire de commutation automatique ▲
 - Touche - -> Prochain horaire de commutation automatique ▼
 - Touche + et touche **OK** -> heure astro ▲
 - Touche - et touche **OK** -> heure astro ▼

Touche MENU

Appuyez sur la touche MENU pour accéder à l'aperçu du menu ou au mode de fonctionnement.

La valeur actuellement affichée n'est alors pas enregistrée.

Touche RESET

En actionnant la touche RESET (avec un stylo ou un objet similaire), les réglages usine de l'appareil sont réinitialisés.

Exception : option de menu Fonction, sélection de la langue et sélection de la ville.

L'émetteur reste programmé dans le récepteur.

Menu heure/date

HEURE/DATE

Vous pouvez régler l'heure et la date dans ce menu.

Menu PROGRAMME

PROGRAMME

Le menu PROGRAMME vous offre la possibilité de régler différents horaires de commutation :

1. PROG 1

- Astro, astro soir, individuel
- Semaine (1-7)
- Bloc 1/2 (1-5 et 6,7)
- Seul (1, 2, 3, 4, 5, 6, 7)

2. PROG 2 (par ex. sieste de midi)

- Individuel
- Semaine (1-7)
- Bloc 1/2 (1-5 et 6,7)
- Seul (1, 2, 3, 4, 5, 6, 7)

OFFSET

ASTRO

Actionne automatiquement le volet roulant ou le store vénitien aux heures de lever et de coucher du soleil. Ces heures sont données à titre indicatif.

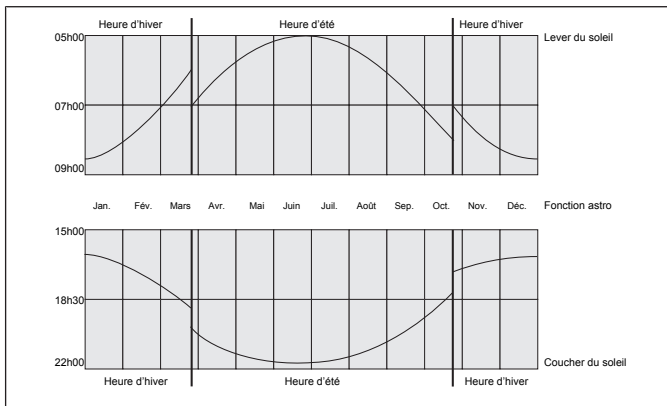

ASTRO SOIR

Commande la montée selon l'horaire de commutation réglé.

Descente selon la fonction astro.

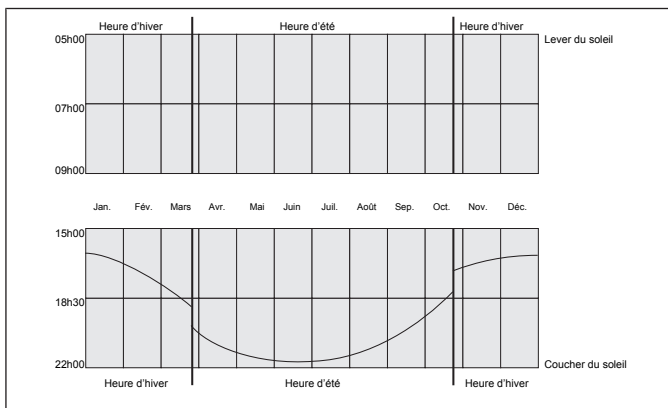

INDIVIDUEL

Actionne la montée et la descente selon les horaires de commutation que vous avez réglés.

SEMAINE

Le menu SEMAINE vous permet de déterminer les mêmes horaires de déplacement du lundi au dimanche (1-7).

BLOC

Le menu BLOC vous permet de régler deux blocs.

Bloc 1 : détermine les horaires de déplacement du lundi au vendredi (1-5).

Bloc 2 : détermine les horaires de déplacement du samedi et du dimanche (6,7).

SEUL

Le menu SEUL vous permet de régler les horaires de déplacement séparément pour chacun des jours de la semaine.

HEURE DE BLOCAGE

Permet d'éviter que le volet roulant ne monte et ne descende trop tôt en raison de la fonction astro.

Exemple :

Heure astro ▲ : 5:30

Heure de blocage ▲ : 6:00

Le volet roulant ne monte **pas** avant 6h00.

Heure astro ▼ : 17:00

Heure de blocage ▼ : 18:00

Le volet roulant ne descend **pas** avant 18h00.

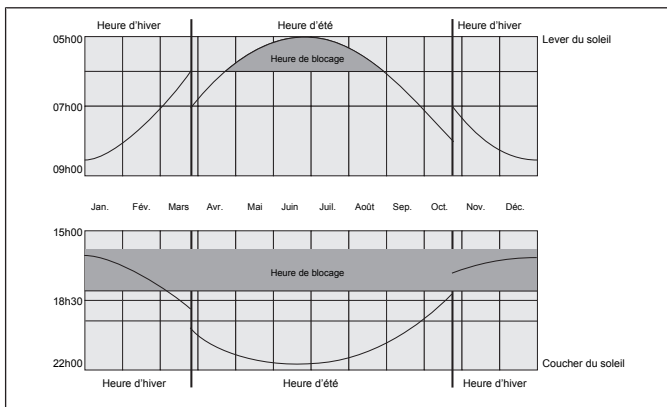

HORAIRE DE COMMUTATION

Heures de montée et de descente automatiques du volet roulant et du store vénitien.

Lorsque l'écran affiche --:-- (entre 23h59 et 00h00), l'horaire de commutation n'est pas exécuté.

OFFSET

Le menu OFFSET vous permet de programmer un horaire de commutation ▼ supplémentaire. Celui-ci dépend de l'horaire de commutation PROG 1 ▼ (+/- 240 minutes maxi.).

Exemple :

Heure astro ▼ : 20:00

Offset ▼ : +60 minutes

Le volet roulant se déplace à 20h00 en position d'aération et à 21h00 en position de fin de course inférieure.

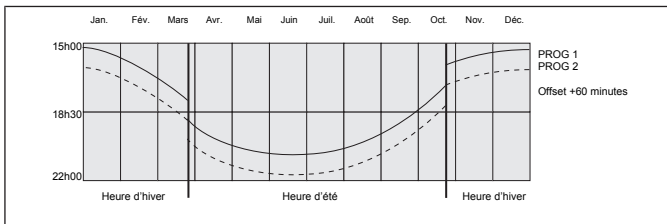

Réglages

Menu RÉGLAGE

RÉGLAGE

Les possibilités suivantes s'offrent à vous dans le menu RÉGLAGE :

- VACANCES
- SOLEIL (lorsqu'un capteur est branché)
- CRÉPUSCULE (lorsqu'un capteur est branché)
- POS. INTERM
- AÉRATION/INVERSION
- PROG 1 (POSITION FINALE, POS. INTERM, AÉRATION/INVERSION)
- PROG 2 (POSITION FINALE, POS. INTERM, AÉRATION/INVERSION)
- MODE TEST (lorsqu'un capteur est branché)
- Sélection de la langue (FRANCE)
- DÉCALAGE ASTRO ▲

- DÉCALAGE ASTRO ▼
- Sélection de la ville (PARIS)
- LONGITUDE (ne s'affiche que lorsque le mode EXPERT est en position ON)
- LATITUDE (ne s'affiche que lorsque le mode EXPERT est en position ON)
- FUSEAU HORAIRE (ne s'affiche que lorsque le mode EXPERT est en position ON)
- ÉTÉ/HIVER (passage automatique à l'heure d'été et d'hiver)

Pour pouvoir procéder à des réglages, appuyez sur la touche OK plusieurs fois jusqu'à l'atteinte de l'option de menu souhaitée.

VACANCES

La fonction vacances simule une maison habitée lorsque vous êtes en vacances.

Lorsque la fonction est activée (ON), le volet roulant/store vénitien se déplace en différé aux heures programmées (+ 30 minutes maxi.).

POSITION FINALE

La fin de course désigne la position dans laquelle le volet roulant/store vénitien se trouve lorsqu'il est en position supérieure ou inférieure.

POS. INTERM

La position intermédiaire est une position du volet roulant/store vénitien, à choisir librement entre les positions de fin de course supérieure et inférieure. Une fois la programmation de cette position effectuée, il est possible de l'atteindre à partir de la position de fin de course supérieure.

Pour cela, appuyez **deux fois** de suite brièvement sur la **touche DESCENTE**.

AÉRATION/INVERSION

La position aération/inversion est une position du volet roulant/store vénitien, à choisir librement entre les positions de fin de course supérieure et inférieure. Cette fonction permet d'ouvrir le volet roulant depuis la position de fin de course inférieure, de manière à ouvrir les fentes d'aération. Dans le cas des stores vénitiens, les lames sont inversées.

Pour cela, appuyez **deux fois** de suite brièvement sur la **touche MONTÉE**.

Sélection de la langue (FRANÇAIS)

Vous pouvez sélectionner ici votre langue.

DÉCALAGE ASTRO

Le réglage du décalage astro permet de décaler l'heure astro ▲ et l'heure astro ▼ indépendamment l'une de l'autre (+/- 120 minutes maxi.).

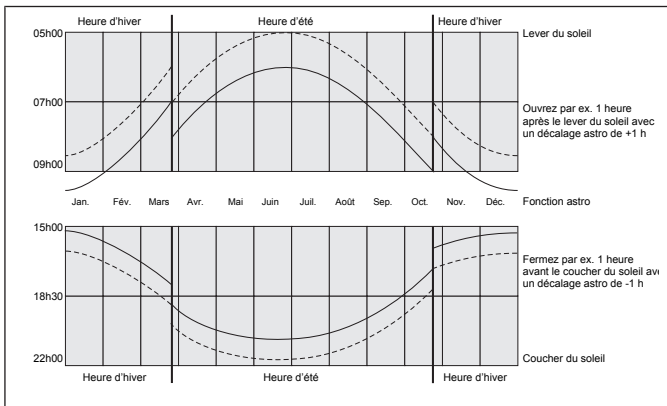

Sélection de la ville

(PARIS avec le réglage de langue FRANCE)

La sélection de la ville est importante pour la fonction astro. Sélectionnez ici la ville la plus proche de votre localité.

LONGITUDE/LATITUDE/FUSEAU HORAIRE (uniquement lorsque le MODE EXPERT est en position ON)

Vous pouvez calculer vos coordonnées par ex. à l'aide d'un atlas.

ÉTÉ/HIVER

ÉTÉ/HIVER désigne le passage automatique à l'heure d'été et d'hiver. Le réglage usine est sur ON ; l'appareil s'adapte automatiquement.

FONCTION

Ce mode n'est conçu que pour des personnes qualifiées et formées !

Le menu FONCTION vous offre la possibilité de régler les fonctions suivantes :

- VOLET ROULANT/STORE VÉNITIEN (sélection du tablier/de la toile)
- TEMPS DE FONCTIONNEMENT
- MODE EXPERT
- 1-ÈRE MISE EN SERVICE (pour des raisons de service)

MODE EXPERT

Si la sélection de la ville (MODE EXPERT OFF) est trop imprécise, vous pouvez régler votre localité avec plus de précision en indiquant les degrés de longitude et de latitude (MODE EXPERT ON).

Mise en service

Pour « réveiller » la commande, actionnez une touche. Vous pouvez maintenant sélectionner la langue à l'aide des touches +/- et confirmer en appuyant sur la touche OK. La commande se trouve en mode automatique.

Réglages usine



En actionnant la touche **RESET** (avec un stylo ou un objet similaire), les réglages usine de l'appareil sont réinitialisés. Exception : menu **Fonction**, sélection de la langue et sélection de la ville.

L'émetteur reste programmé dans le récepteur.

HEURE/DATE :	HEC actuelle et date actuelle
PROGRAMME : ASTRO -> BLOC ->	HEURE DE BLOCAGE de lundi à vendredi (1-5) ▲ 06h30, ▼ aucune heure de blocage pré réglée HEURE DE BLOCAGE le samedi et le dimanche (6, 7) ▲ 08h00, ▼ aucune heure de blocage pré réglée
RÉGLAGE :	VACANCES OFF Capteur de lumière SOLEIL 05 valeur du soleil (lorsqu'un capteur est branché) POSITION FINALE, localité ÉTÉ/HIVER ON
FONCTION :	VOLET ROULANT, MODE EXPERT OFF

Programmation

Aperçu du menu

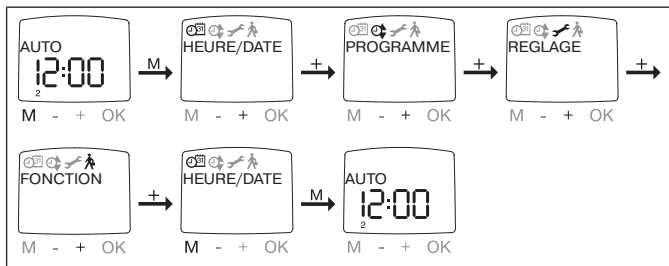

1. Appuyez sur la touche MENU ; HEURE/DATE apparaît.
2. Pour sélectionner des menus supplémentaires, appuyez sur les touches +/-.
3. Appuyez sur la touche MENU pour accéder au mode de fonctionnement.

HEURE/DATE (régler l'heure et la date)

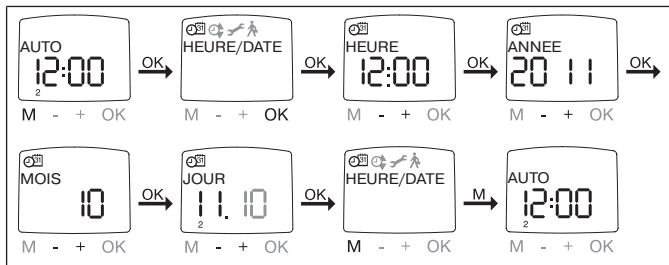

1. Appuyez sur la touche MENU ; HEURE/DATE apparaît.
2. En appuyant sur la touche OK, vous accédez à l'option de menu Heure.
3. Réglez maintenant l'heure actuelle à l'aide des touches +/-.
4. Lorsque l'heure est réglée, confirmez en appuyant sur la touche OK.
5. Procédez comme décrit ci-dessus pour régler l'ANNÉE, le MOIS et le JOUR. HEURE/DATE s'affiche.
6. Appuyez sur la touche MENU pour accéder au mode de fonctionnement.

PROGRAMME

PROG 1/ ASTRO SEMAINE (fonction astro pour la semaine + heures de blocage ▲▼)

PROG 1/ ASTRO BLOC (fonction astro pour bloc 1/2 + heures de blocage ▲▼)

PROG 1/ ASTRO SEUL (fonction astro pour seul + heures de blocage ▲▼)

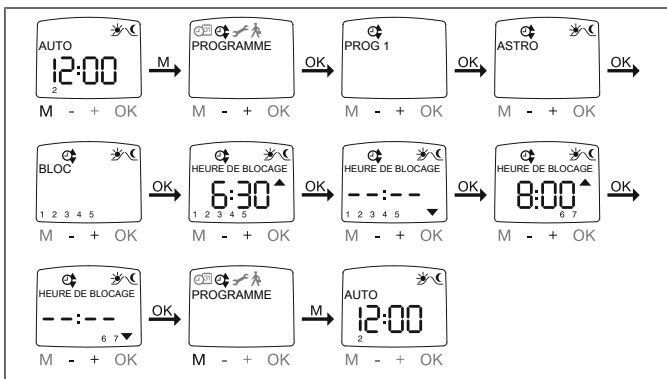

1. Appuyez sur la touche MENU.
2. Pour sélectionner le menu PROGRAMME, appuyez sur la touche + jusqu'à ce que PROGRAMME apparaisse.
3. Confirmez en appuyant sur OK. PROG 1 apparaît.
4. Confirmez en appuyant sur OK.
5. Appuyez sur la touche + jusqu'à ce que le menu ASTRO apparaisse.
6. Confirmez en appuyant sur OK.
7. Sélectionnez la fonction PROG 1 ASTRO souhaitée à l'aide des touches +/- :

ASTRO semaine

En appuyant sur la touche OK, vous accédez à l'option de menu SEMAINE (1-7). Toutes les autres entrées s'appliquent maintenant à chaque jour de la semaine.

ASTRO bloc

En appuyant sur la touche OK, vous accédez à l'option de menu BLOC (BLOC 1 1-5, BLOC 2 6,7). Toutes les autres entrées s'appliquent maintenant au BLOC 1 (1-5) et au BLOC 2 (6,7).

ASTRO seul

En appuyant sur la touche OK, vous accédez à l'option de menu SEUL (1,2,3,4,5,6,7). Toutes les autres entrées s'appliquent maintenant aux différents jours de la semaine.

8. Les touches +/- vous permettent maintenant de régler L'HEURE DE BLOCAGE ▲ et L'HEURE DE BLOCAGE ▼. Confirmez chaque entrée avec OK.

9. Appuyez sur la touche MENU pour accéder au mode de fonctionnement.

PROGRAMME

PROG 1/ ASTRO SOIR SEMAINE (fonction astro soir pour la semaine + horaire de commutation ▲ + heure de blocage ▼)

PROG 1/ ASTRO SOIR BLOC (fonction astro soir pour bloc 1/2 + horaire de commutation ▲ + heure de blocage ▼)

PROG 1/ ASTRO SOIR SEUL (fonction astro soir pour seul + horaire de commutation ▲ + heure de blocage ▼)

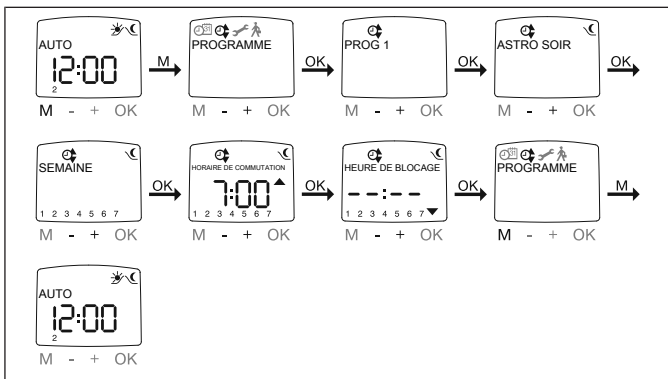

1. Appuyez sur la touche MENU.
2. Pour sélectionner le menu PROGRAMME, appuyez sur la touche + jusqu'à ce que PROGRAMME apparaisse.
3. Confirmez en appuyant sur OK. PROG 1 apparaît.
4. Confirmez en appuyant sur OK.
5. Appuyez sur la touche + jusqu'à ce que le menu ASTRO SOIR apparaisse.
6. Confirmez en appuyant sur OK.
7. Sélectionnez la fonction PROG 1 ASTRO SOIR souhaitée à l'aide des touches +/- :

ASTRO SOIR semaine

En appuyant sur la touche OK, vous accédez à l'option de menu SEMAINE (1-7). Toutes les autres entrées s'appliquent maintenant à chaque jour de la semaine.

ASTRO SOIR bloc

En appuyant sur la touche OK, vous accédez à l'option de menu BLOC (BLOC 1 1-5, BLOC 2 6,7). Toutes les autres entrées s'appliquent maintenant au BLOC 1 (1-5) et au BLOC 2 (6,7).

ASTRO SOIR seul

En appuyant sur la touche OK, vous accédez à l'option de menu SEUL (1,2,3,4,5,6,7). Toutes les autres entrées s'appliquent maintenant aux différents jours de la semaine.

8. Les touches +/- vous permettent maintenant de régler L'HORAIRE DE COMMUTATION . Confirmez votre entrée avec OK.

9. Les touches +/- vous permettent maintenant de régler L'HEURE DE BLOCAGE . Confirmez votre entrée avec OK.

10. Appuyez sur la touche MENU pour accéder au mode de fonctionnement.

PROGRAMME

PROG 1/ INDIVIDUEL SEMAINE (horaire de commutation individuel ▲▼ pour la semaine)

PROG 1/ INDIVIDUEL BLOC (horaire de commutation individuel ▲▼ pour bloc 1/2)

PROG 1/ INDIVIDUEL SEUL (horaire de commutation individuel ▲▼ pour seul)

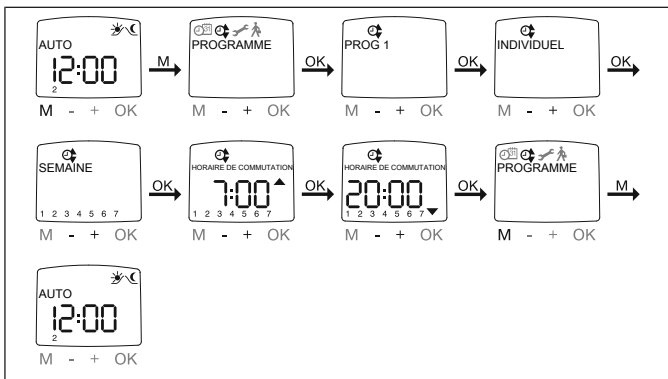

1. Appuyez sur la touche MENU.
2. Pour sélectionner le menu PROGRAMME, appuyez sur la touche + jusqu'à ce que PROGRAMME apparaisse.
3. Confirmez en appuyant sur OK. PROG 1 apparaît.
4. Confirmez en appuyant sur OK.
5. Appuyez sur la touche + ; INDIVIDUEL apparaît.
6. Confirmez en appuyant sur OK.
7. Sélectionnez la fonction PROG 1 INDIVIDUEL souhaitée à l'aide des touches +/- :

INDIVIDUEL semaine

En appuyant sur la touche OK, vous accédez à l'option de menu SEMAINE (1-7). Toutes les autres entrées s'appliquent maintenant à chaque jour de la semaine.

INDIVIDUEL bloc

En appuyant sur la touche OK, vous accédez à l'option de menu BLOC (BLOC 1 1-5, BLOC 2 6,7). Toutes les autres entrées s'appliquent maintenant au BLOC 1 (1-5) et au BLOC 2 (6,7).

INDIVIDUEL seul

En appuyant sur la touche OK, vous accédez à l'option de menu SEUL (1,2,3,4,5,6,7). Toutes les autres entrées s'appliquent maintenant aux différents jours de la semaine.

8. Les touches +/- vous permettent maintenant de régler L'HORAIRE DE COMMUTATION ▲ et L'HORAIRE DE COMMUTATION ▼. Confirmez chaque entrée avec OK.

9. Appuyez sur la touche MENU pour accéder au mode de fonctionnement.

PROGRAMME

PROG 2/ INDIVIDUEL SEMAINE (horaire de commutation individuel ▲▼ pour la semaine)

PROG 2/ INDIVIDUEL BLOC (horaire de commutation individuel ▲▼ pour bloc 1/2)

PROG 2/ INDIVIDUEL SEUL (horaire de commutation individuel ▲▼ pour seul)

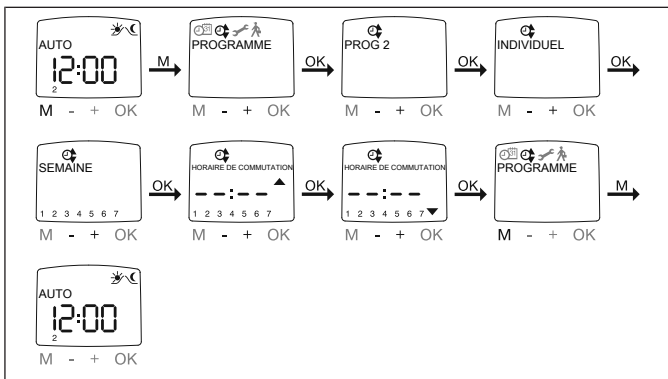

1. Appuyez sur la touche MENU.
2. Pour sélectionner le menu PROGRAMME, appuyez sur la touche + jusqu'à ce que PROGRAMME apparaisse.
3. Confirmez en appuyant sur OK.
4. Appuyez sur la touche + ; PROG 2 apparaît.
5. Confirmez en appuyant sur OK.
6. Appuyez sur la touche + jusqu'à ce que INDIVIDUEL apparaisse.
7. Confirmez en appuyant sur OK.
8. Sélectionnez la fonction PROG 2 INDIVIDUEL souhaitée à l'aide des touches +/- :

INDIVIDUEL semaine :

En appuyant sur la touche OK, vous accédez à l'option de menu SEMAINE (1-7). Toutes les autres entrées s'appliquent maintenant à chaque jour de la semaine.

INDIVIDUEL bloc :

En appuyant sur la touche OK, vous accédez à l'option de menu BLOC (BLOC 1 (1-5), BLOC 2 (6,7)). Toutes les autres entrées s'appliquent maintenant au BLOC 1 (1-5) et au BLOC 2 (6,7).

INDIVIDUEL seul

En appuyant sur la touche OK, vous accédez à l'option de menu SEUL (1,2,3,4,5,6,7). Toutes les autres entrées s'appliquent maintenant aux différents jours de la semaine.

9. Les touches +/- vous permettent maintenant de régler L'HORAIRE DE COMMUTATION ▲ et L'HORAIRE DE COMMUTATION ▼. Confirmez chaque entrée avec OK.

10. Appuyez sur la touche MENU pour accéder au mode de fonctionnement.

PROGRAMME

PROG 2/OFFSET (par ex. descente le soir en position d'aération)

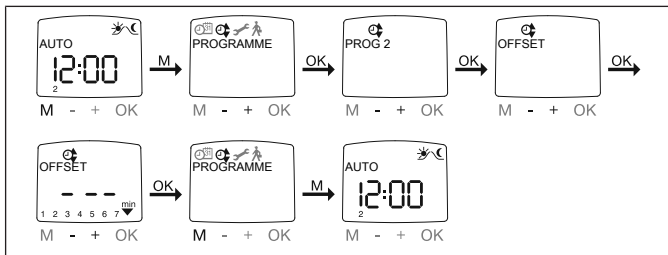

1. Appuyez sur la touche MENU.
2. Pour sélectionner le menu PROGRAMME, appuyez sur la touche + jusqu'à ce que PROGRAMME apparaisse.
3. Confirmez en appuyant sur OK.
4. Appuyez sur la touche + ; PROG 2 apparaît.
5. Confirmez en appuyant sur OK.
6. Appuyez sur la touche + jusqu'à ce que le menu OFFSET apparaisse.
7. Confirmez en appuyant sur OK.
8. Les touches +/- vous permettent de régler la descente séparément (+/- 240 minutes maxi., selon PROG 1 HORAIRE DE COMMUTATION ▼). Confirmez votre entrée avec OK.
9. Appuyez sur la touche MENU pour accéder au mode de fonctionnement.



Vous devez saisir l'horaire de déplacement vers la position d'aération sous l'option de menu RÉGLAGE et sélectionner PROG 2 AÉRATION pour la position de fin de course.



RÉGLAGE

VACANCES, CAPTEUR LUMIÈRE (vacances OFF/ON, soleil/crépuscule)

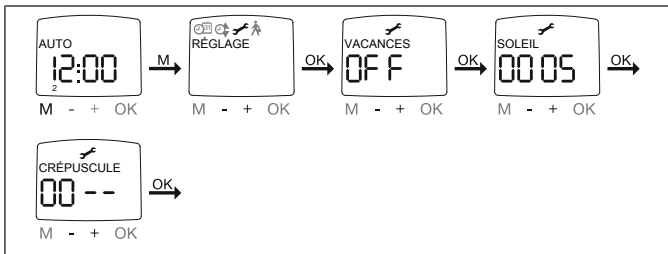

1. Appuyez sur la touche MENU.
2. Pour sélectionner le menu RÉGLAGE, appuyez sur la touche + jusqu'à ce que RÉGLAGE apparaisse.
3. Confirmez en appuyant sur OK.
4. VACANCES ON / OFF apparaît.
5. Les touches +/- vous permettent de régler la fonction vacances sur ON ou OFF.
6. Confirmez votre sélection avec OK.



Cette boîte de dialogue n'apparaît qu'en cas de branchement d'un capteur de lumière dans l'appareil.

7. Vous avez confirmé la fonction vacances. SOLEIL apparaît.
 8. La valeur réglée au préalable s'affiche.
 9. Les touches +/- vous permettent de régler la valeur du soleil. (les deux chiffres à gauche de l'écran indiquent la valeur de lumière actuelle)
 10. Confirmez votre entrée avec OK.
- Procédez pour le réglage CRÉPUSCULE comme décrit pour SOLEIL.
11. La fonction SOLEIL/CRÉPUSCULE est maintenant réglée.
 12. Pour poursuivre la programmation dans le menu RÉGLAGE, veuillez poursuivre la lecture.

RÉGLAGE

POS. INTERM, AÉRATION/INVERSION, PROG 1 POS. FINALE (programmation de l'heure/de la position)

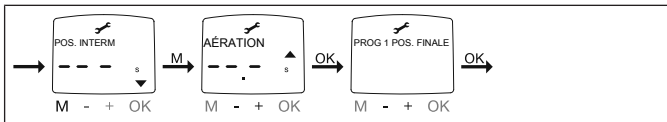

1. Vous avez confirmé les options de menu VACANCES/CAPTEUR LUMIÈRE. POS. INTERM apparaît.
2. Les touches +/- vous permettent de régler l'horaire de déplacement vers la POS. INTERM. L'indication de l'horaire de déplacement se fait en secondes ou vous déplacez la POS. INTERM avec la touche DESCENTE/MONTÉE en partant de la position de fin de course supérieure.
3. Confirmez en appuyant sur OK.
4. Les touches +/- vous permettent de régler l'horaire de déplacement vers la position AÉRATION/INVERSION. L'indication de l'horaire de déplacement se fait en secondes ou vous déplacez la position AÉRATION/INVERSION avec la touche DESCENTE/MONTÉE en partant de la position de fin de course inférieure. Confirmez en appuyant sur OK.
5. Vous avez confirmé l'option de menu AÉRATION/INVERSION. PROG 1 POS. FINALE/PROG 1 POS. INTERM ou PROG 1 AÉRATION/INVERSION apparaît.
6. Les touches +/- vous permettent de sélectionner PROG 1 POS. FINALE, PROG 1 POS. INTERM et PROG 1 AÉRATION/INVERSION.



Cette sélection vous permet de déterminer vers quelle position le tablier/la toile se déplace en partant de la position de fin de course supérieure à l'horaire de commutation réglé.

7. Confirmez votre sélection avec OK.
8. La fonction PROG 1 POS. FINALE est maintenant réglée.
9. Pour poursuivre la programmation dans le menu RÉGLAGE, veuillez poursuivre la lecture.



RÉGLAGE

PROG 2 POS. FINALE (programmation de l'heure/de la position)



Cette boîte de dialogue n'apparaît que lorsqu'une heure est réglée dans PROG 2.

1. Vous avez confirmé l'option de menu PROG 1 POS. FINALE. PROG 2 POS. FINALE apparaît.
2. Les touches +/- vous permettent de sélectionner PROG 2 POS. FINALE, PROG 2 POS. INTERM et PROG 2 AÉRATION/INVERSION.
3. Confirmez votre sélection avec OK.
4. La fonction PROG 2 POS. FINALE est maintenant réglée.
5. Pour poursuivre la programmation dans le menu RÉGLAGE, veuillez poursuivre la lecture.

RÉGLAGE

FRANCE/ DÉCALAGE ASTRO ▲▼ (sélection de la langue, décalage astro)

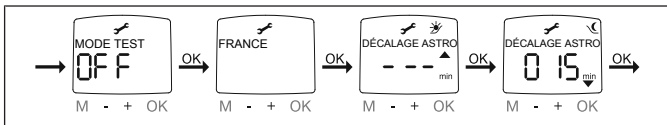

L'option de menu **MODE TEST** n'apparaît qu'en cas de branchement d'un capteur de lumière dans l'appareil.

1. Vous avez confirmé l'option de menu PROG 2 POS. FINALE. **MODE TEST ON/OFF** apparaît.
2. Les touches +/- vous permettent d'activer et de désactiver le **MODE TEST (ON/OFF)**. Confirmez en appuyant sur **OK**. **FRANCE** apparaît.



Le **MODE TEST** est quitté lorsque vous appuyez sur la touche **OK** en mode de fonctionnement.

3. Les touches +/- vous permettent de régler la langue souhaitée.
4. Confirmez votre sélection de la langue avec **OK**.
5. **DÉCALAGE ASTRO ▲** apparaît.
6. Les touches +/- vous permettent de régler le décalage astro ▲ souhaité (+/- 120 minutes maxi.).
7. Confirmez en appuyant sur **OK**.
8. **DÉCALAGE ASTRO ▼** apparaît.
9. Les touches +/- vous permettent de régler le décalage astro ▼ souhaité (+/- 120 minutes maxi.).
10. Confirmez en appuyant sur **OK**.
11. La fonction **DÉCALAGE ASTRO ▼** est maintenant réglée.
12. Pour poursuivre la programmation dans le menu **RÉGLAGE**, veuillez poursuivre la lecture.



RÉGLAGE

(Sélection de la ville, MODE EXPERT (LONGITUDE, LATITUDE, FUSEAU HORAIRE))

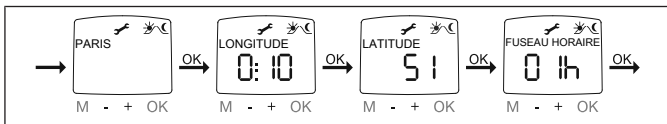

1. Vous avez confirmé la fonction DÉCALAGE ASTRO ▼. Sélection de la ville (PARIS) apparaît.
2. Les touches +/- vous permettent de régler la ville la plus proche.
3. Confirmez en appuyant sur OK.



Ces boîtes de dialogue n'apparaissent que lorsque le MODE EXPERT est en position ON dans le menu Fonction.

4. LONGITUDE apparaît. (Si vous souhaitez que votre localité soit déterminée avec plus de précision, vous pouvez la régler en indiquant les degrés de longitude et de latitude.)
5. Les touches +/- vous permettent de régler le degré de LONGITUDE souhaité.
6. Confirmez en appuyant sur OK. LATITUDE apparaît.
7. Les touches +/- vous permettent de régler le degré de LATITUDE souhaité.
8. Confirmez en appuyant sur OK. FUSEAU HORAIRE apparaît.
9. Les touches +/- vous permettent de sélectionner le FUSEAU HORAIRE souhaité dans lequel vous vous situez. Confirmez en appuyant sur OK.
10. La fonction FUSEAU HORAIRE est maintenant réglée.
11. Pour poursuivre la programmation dans le menu RÉGLAGE, veuillez poursuivre la lecture.

RÉGLAGE

ÉTÉ/HIVER (passage automatique à l'heure d'été et d'hiver)

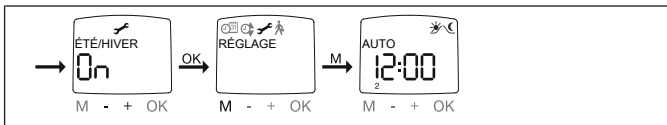

1. Vous avez confirmé la fonction FUSEAU HORAIRE. ÉTÉ/HIVER apparaît.
2. Les touches +/- vous permettent d'activer ou de désactiver ÉTÉ/HIVER.
3. Confirmez votre sélection avec OK.
4. Appuyez sur la touche MENU pour accéder au mode de fonctionnement.

FONCTION

**VOLET ROULANT/STORE VÉNITIEN, TEMPS DE FONCTIONNEMENT, 1-
IÈRE MISE EN SERVICE** (sélection du tablier/de la toile, temps de fonction-
nement du volet roulant/store vénitien, date de la première mise en service)

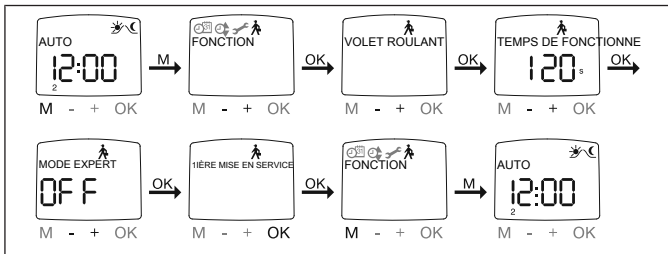

1. Appuyez sur la touche MENU.
2. Pour sélectionner le menu FONCTION, appuyez sur la touche + jusqu'à ce que FONCTION apparaisse.
3. Confirmez en appuyant sur OK. VOLET ROULANT/STORE VÉNITIEN apparaît.
4. Les touches +/- vous permettent de sélectionner volet roulant/store vénitien.
5. Confirmez en appuyant sur OK. TEMPS DE FONCTIONNEMENT apparaît.
6. Les touches +/- vous permettent de régler le temps de fonctionnement nécessaire. (Préréglage : 120 secondes).
7. Confirmez en appuyant sur OK. MODE EXPERT OFF/ON apparaît.
8. Les touches +/- vous permettent de sélectionner le réglage souhaité.
9. Confirmez votre sélection avec OK. 1-IÈRE MISE EN SERVICE apparaît.
10. Confirmez en appuyant sur OK.
11. Appuyez sur la touche MENU pour accéder au mode de fonctionnement.

Remplacement des piles



Le type de pile correspondant est indiqué dans le chapitre « Caractéristiques techniques ».

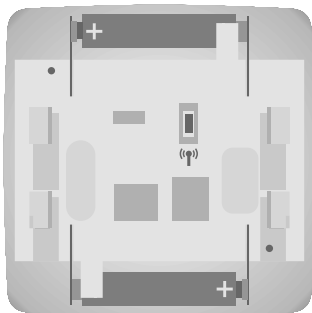

i Remplacez les batteries dans un laps de temps d'une minute en veillant à n'appuyer sur aucune touche. Les valeurs réglées sont conservées.

2. Retirez les piles.
3. Placez les nouvelles piles dans la bonne position.

Nettoyage

Nettoyez l'appareil uniquement avec un chiffon adapté. N'utilisez pas de produits de nettoyage qui risqueraient d'attaquer la surface.



Caractéristiques techniques

Tension nominale	3 V CC
Type de piles	LR03 (AAA)
Type de protection	IP 20
Température ambiante admissible	-10 à +55 °C
Type de montage	Montage mural
Puissance d'émission maximale émise	≤ 25 mW
Fréquence radio	868,3 MHz

La portée radio maximale peut aller jusqu'à 25 m en intérieur et jusqu'à 350 m en extérieur.

Que faire si...

Problème	Comment y remédier
Le moteur ne fonctionne pas.	Placez de nouvelles piles.
	Placez les piles correctement.
Le moteur ne fonctionne pas, le voyant de contrôle d'émission s'allume.	Réduisez la distance du récepteur.
	Programmez l'émetteur.
Le voyant de contrôle d'émission clignote et PILE apparaît à l'écran.	Placez de nouvelles piles.
Aucune réaction de l'émetteur après changement des piles.	Appuyez sur la touche RESET. Vérifiez les réglages.

Problème	Comment y remédier
Le programme astro ne commute pas avec précision.	Réglez la date correcte.
	Réglez la ville ou les degrés de longitude et latitude exacts corrects.
	Désactivez la fonction vacances.
	Adaptez le décalage astro.
L'émetteur n'exécute pas les ordres de commutation réglés.	Réglez le curseur sur Fonctionnement automatique.
L'émetteur exécute les ordres de commutation réglés de manière inexacte.	Désactivez la fonction vacances.
Les paramètres soleil/crépuscule réglés ne peuvent pas être modifiés ou ne s'affichent pas.	Contrôlez le capteur de lumière, le câble de raccordement et la fiche de raccordement.
Le volet roulant ne se déplace pas dans la position de fin de course.	Modifiez le temps de fonctionnement dans le menu Fonction.
	Réglez la position de fin de course dans le menu de réglage PROG 1/2.

Déclaration de conformité UE simplifiée

La société Becker-Antriebe GmbH atteste par la présente que cette installation radio satisfait aux exigences de la directive 2014/53/UE.

Le texte intégral de la déclaration de conformité UE est disponible sur Internet à l'adresse suivante :

www.becker-antriebe.com/ce



Sous réserve de modifications techniques.

Inhoudsopgave

Algemeen	105
Garantieverlening	105
Veiligheidsaanwijzingen	106
Verklaring van aanduidingen en toetsen	107
Doelmatig gebruik	108
Draadloze besturing programmeren	109
Montage wandhouder	110
Lichtsensoren	110
Functiebeschrijving	111
Instellingen	116
Ingebruikname	119
Fabrieksinstelling	120
Programmering	121
Batterijen vervangen	136
Schoonmaken	136
Technische gegevens	137
Wat doen, wanneer...?	138
Vereenvoudigde EU-verklaring van overeenstemming	139

Algemeen



De af de fabriek met actuele datum en tijd (MET) geleverde draadloze schakelklok voor de lichtsensor (hierna "zender" genoemd) bestuurt de buismotor automatisch op de Astro-tijden (zonsopkomst- en zonsondergangstijden). Een handmatige bediening van de zender is op elk moment mogelijk.

Door de eenvoudig aan te brengen lichtsensor kan de zender worden uitgebreid naar een comfortabele zonweringsbesturing (schaduw leveren voor planten en meubels).

Dit apparaat kenmerkt zich door een eenvoudige bediening.

Neem bij de installatie evenals bij de instelling van het apparaat goed nota van deze montage- en gebruiksaanwijzing.

Verklaring pictogrammen

	VOORZICHTIG	VOORZICHTIG markeert een gevaar dat tot letsel kan leiden, wanneer dit niet wordt vermeden.
	OPGELET	OPGELET markeert maatregelen voor het vermijden van materiële schade.
		Duidt op gebruikstips en andere nuttige informatie.

Garantieverlening

Constructieve wijzigingen en ondeskundige installatie die in strijd zijn met deze gebruiksaanwijzing en andere instructies onzerzijds, kunnen leiden tot ernstig lichamelijk letsel van de gebruiker en kunnen een ernstig risico vormen voor diens gezondheid, zoals kneuzingen. Constructieve wijzigingen mogen derhalve uitsluitend na overleg met ons en met onze toestemming plaatsvinden, waarbij onze instructies en vooral de instructies in de voorliggende montage- en gebruiksaanwijzing beslist in acht moeten worden genomen.

Afwijkend gebruik, toepassingen en/of verwerking van de producten die in strijd is met het bedoelde gebruik, is niet toegestaan.

De fabrikant van het eindproduct en de installateur dienen erop te letten dat bij gebruik van onze producten aan alle noodzakelijke wettelijke en officiële voorschriften aandacht wordt besteed en dat deze worden opgevolgd. Dit betreft de fabricage van het eindproduct, de installatie en het advies aan de klant en geldt vooral voor de daarop betrekking hebbende actuele EMC-voorschriften.

Veiligheidsaanwijzingen

Algemene aanwijzingen

- Bewaar deze gebruiksaanwijzing!
- Gebruik het apparaat uitsluitend in droge ruimten.
- Gebruik uitsluitend ongewijzigde originele onderdelen van de besturingsfabrikant.
- Houd kinderen uit de buurt van besturingen.
- Neem de bepalingen in acht die specifiek voor uw land van toepassing zijn.
- Voer verbruikte batterijen correct af. Vervang batterijen uitsluitend door batterijen van hetzelfde type (zie Technische gegevens).



Voorzichtig

- **Houd personen uit de buurt van het bewegingsgebied van de installaties.**
- **Wanneer de installatie door één of meerdere zenders wordt bestuurd, dan moet het bewegingsgebied van de installatie gedurende de bediening zichtbaar zijn.**
- **Apparaat bevat kleine delen die kunnen worden ingeslikt.**

Verklaring van aanduidingen en toetsen

Schuifschakelaar
hand/automatisch

Zend-
controlelampje

Afdekklep

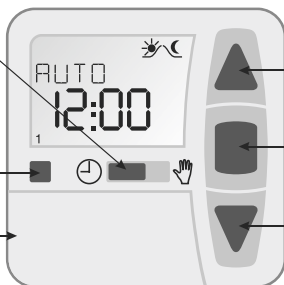

OP-toets

STOP-toets

NEER-toets

Toetsen onder de afdekklep

MENU-toets

- toets

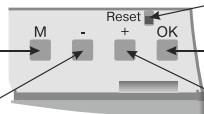

RESET-toets

OK-toets

+ toets

Displaysymbolen

Programma

Tijd/datum

Tekstregel

Cijferindicatie

Weekdagen (ma-zo)

Instelling



Functie

Astro

Omhoog lopen

Omlaag lopen

Achterkant apparaat



Programmeertoets



Doelmatig gebruik

De zender in deze gebruiksaanwijzing mag uitsluitend worden gebruikt voor de aansturing van rolluiken en jaloezieën. De aansluiting van apparaten van derden moet in overleg met de dealer worden uitgevoerd.

- Let erop dat draadloze installaties niet in gebieden met een verhoogd risico op storingen gebruikt mogen worden (bijv. ziekenhuizen, luchthavens).
- De afstandsbediening is uitsluitend toegestaan voor apparaten en installaties waarbij een functiestoring in de zender of ontvanger geen gevaar voor personen, dieren of goederen oplevert of waar dit risico door andere veiligheidsvoorzieningen is afgedekt.
- De gebruiker geniet geen enkele bescherming tegen storingen door andere telecommunicatie-installaties en eindapparatuur (bijv. ook door draadloze installaties die volgens de regels in hetzelfde frequentiebereik werken).
- Verbind draadloze ontvangers uitsluitend met door de fabrikant goedgekeurde apparaten en installaties.



- **Let erop dat de besturing niet in het bereik van metalen oppervlakken of magnetische velden wordt geïnstalleerd en gebruikt.**
- **Draadloze installaties die op dezelfde frequentie zenden, kunnen aanleiding geven tot storing van de ontvangst.**
- **Houd er rekening mee dat de reikwijdte van het radiosignaal door de wetgever en door bouwkundige maatregelen is beperkt.**

Draadloze besturing programmeren

1) Masterzender programmeren

a) Ontvanger in de programmeermodus zetten



Met de masterzender wordt de eerste in een ontvanger geprogrammeerde zender bedoeld. In tegenstelling tot andere erbij geprogrammeerde zenders is het met de masterzender o.a. mogelijk de eindposities in te stellen (bij buismotoren met geïntegreerde draadloze ontvanger) en andere zenders bij te programmeren of te wissen. Masterzenders kunnen alle zenders zijn die een aparte OP-, STOP-, NEER-toets en een programmeertoets hebben.

Neem goed nota van de montage- en gebruiksaanwijzing van de ontvanger.

Bedien de programmeertoets op de zender met een geschikt cilindrisch gereedschap (bijv. balpen).

- Schakel de spanningsvoorziening van de ontvanger uit en na 5 seconden weer in.

of

- Bedien de programmeertoets of de zwarte schakelaar (antennesymbool) van de ontvanger.

De ontvanger bevindt zich nu gedurende 3 minuten in de programmeermodus.

b) Masterzender programmeren

Druk binnen de programmeermodus op de programmeertoets van de masterzender tot de ontvanger het succesvol programmeren bevestigt.

Daarmee is het programmeren beëindigd.

2) Verdere zenders programmeren

1. Druk op de programmeertoets van de masterzender tot de ontvanger dit bevestigt.
2. Druk nu op de programmeertoets van de nieuwe zender tot de ontvanger dit bevestigt.
3. Druk nu nog eens op de programmeertoets van de nieuw te programmeren zender.
4. De ontvanger bevestigt het succesvol programmeren.



Montage wandhouder

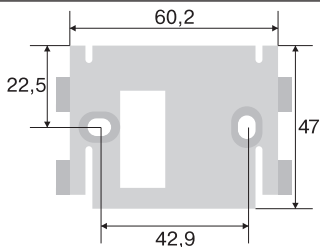

i Let erop dat de besturing niet in het bereik van metalen oppervlakken of magnetische velden wordt geïnstalleerd en gebruikt. Draadloze installaties die op dezelfde frequentie zenden, kunnen aanleiding geven tot storing van de ontvangst. Houd er rekening mee dat de reikwijdte van het radiosignaal door de wetgever en door bouwkundige maatregelen is beperkt.

- Controleer vóór de montage op de gewenste montagepositie of de zender en ontvanger correct functioneren.
- Bevestig de houder met de twee meegeleverde schroeven aan de muur.

Lichtsensoren



Op het apparaat kan een lichtsensoren aangesloten worden, zie montage- en gebruiksaanwijzing Centronic SensorControl SC43.

Functiebeschrijving

Rolluikkeuze

Bij de rolluik-functie loopt het rolluik na bediening van een bewegingstoets in zelfvergrendeling.

Jaloeziekeuze

Bij de jaloezie-functie loopt de jaloezie in tipbedrijf om een nauwkeurige plaatsing van de lamellen mogelijk te maken. Als u langer dan 1 seconde op een bewegingstoets drukt, dan loopt de jaloezie in zelfvergrendeling.

Na het aanlopen van de geprogrammeerde tussen- en eindpositie wordt automatisch een kanteling van de lamellen uitgevoerd (wanneer de kantelpositie geprogrammeerd werd).

Schuifschakelaar hand/auto

In de schuifschakelaarstand  worden alleen handmatige verplaatsingscommando's uitgevoerd (bijv.: OP, STOP, NEER bij drukken op de toets).

In de schuifschakelaarstand  worden automatische verplaatsingscommando's uitgevoerd (bijv. beschaduwingsfunctie, schemerfunctie, tijd, Astro-functie, ...)

Zendcontrolelampje

Een radiosignaal wordt gesignaleerd door het oplichten van het zendcontrolelampje. Als het vermogen van de batterij zwakker wordt, dan knippert het zendcontrolelampje bij het zenden. Het zendvermogen of de reikwijdte van het radiosignaal wordt door het afnemen van het batterijvermogen gereduceerd. Als het zendcontrolelampje bij indrukken van een toets niet meer oplicht, dan moeten de batterijen worden vervangen.

Groep

Onder een groep wordt de aansturing van meerdere ontvangers op hetzelfde moment verstaan. De geprogrammeerde groep wordt met een verplaatsingscommando via een radiokanaal aangestuurd.

Gebruiksmodus

U ziet op het display de tijd en de actuele gebruiksmodus bijv. VAKANTIE.

OK-toets

Door op de OK-toets in het menu te drukken worden de actueel getoonde waarden opgeslagen.

+/- toetsen

De volgende bedieningen zijn via + en - mogelijk:

- **Menu** -> waarde veranderen
- **Auto**-modus -> informatie opvragen:
 - + toets -> volgende automatische schakeltijd ▲
 - - toets -> volgende automatische schakeltijd ▼
 - + toets **en OK**-toets vasthouden -> Astro-tijd ▲
 - - toets **en OK**-toets vasthouden -> Astro-tijd ▼

MENU-toets

Door op de MENU-toets te drukken komt u in het menu-overzicht of in de gebruiksmodus.

De actueel getoonde waarde wordt niet opgeslagen.

RESET-toets

Door op de RESET-toets te drukken (met een balpen o.i.d.) wordt het apparaat teruggezet naar de fabrieksinstelling.

Uitzondering: menupunt Functie, Taalkeuze en Locatiekeuze.

Zender blijft in ontvanger geprogrammeerd.

Menu Tijd/datum

TIJD/DAT

In dit menu stelt u de tijd en de datum in.

Menu PROGRAMMA

PROGRAMMA

In het menu PROGRAMMA kunt u verschillende schakeltijden instellen:

1. PROG1

- Astro, Astro avond, Individueel
- Week (1-7)
- Blok 1/2 (1-5 en 6,7)
- Afzonderlijk (1, 2, 3, 4, 5, 6, 7)

2. PROG2 (bijv. middagdutje)

- Individueel
- Week (1-7)
- Blok 1/2 (1-5 en 6,7)
- Afzonderlijk (1, 2, 3, 4, 5, 6, 7)

OFFSET

ASTRO

Bestuurt automatisch het rolluik of de jaloezie op de zonsopkomst- en zonsondergangstijden. Deze tijden gelden als richtwaarden.

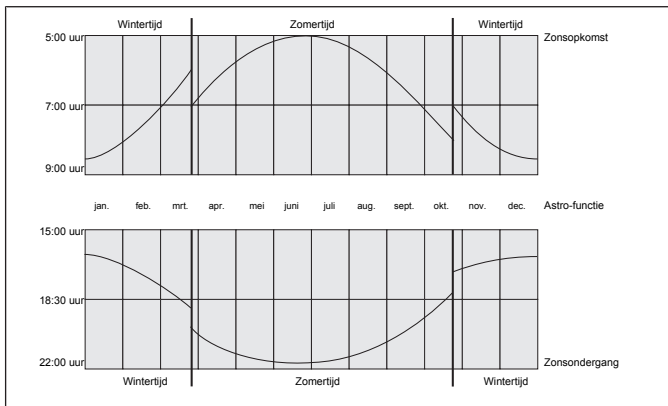

ASTRO AVOND

Bestuurt het omhooglopen volgens de ingestelde schakeltijd.
Omlaaglopen volgens Astro-functie.

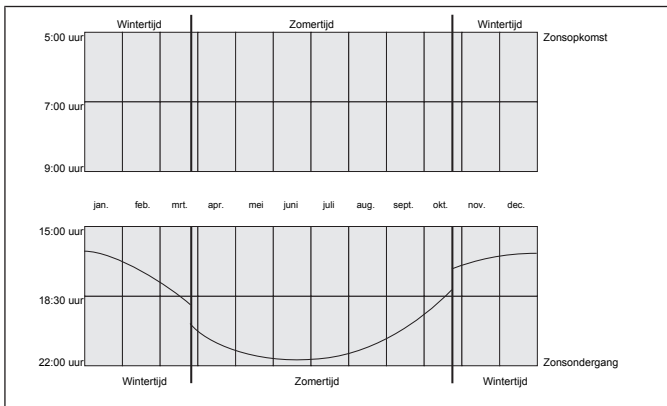

INDIVIDUEEL

Bestuurt het omhoog- en omlaaglopen volgens de door u ingestelde schakeltijden.

WEEK

Met het menu WEEK legt u dezelfde looptijden van maandag - zondag (1-7) vast.

BLOK

Met het menu BLOK stelt u twee blokken in.

Blok 1: legt de looptijden voor maandag - vrijdag (1-5) vast.

Blok 2: legt de looptijden voor zaterdag en zondag (6,7) vast.

AFZONDERLIJK

Met het menu AFZONDERLIJK stelt u voor elke dag van de week looptijden apart in.

SPERTIJD

Verhindert een te vroeg omhoog- en omlaaglopen van het rolluik door de Astro-functie.

Voorbeeld:

Astro-tijd ▲: 5:30

Spertijd ▲: 6:00

Het rolluik loopt **niet** vóór 6:00 omhoog.

Astro-tijd ▼: 17:00

Spertijd ▼: 18:00

Het rolluik loopt **niet** vóór 18:00 omlaag.

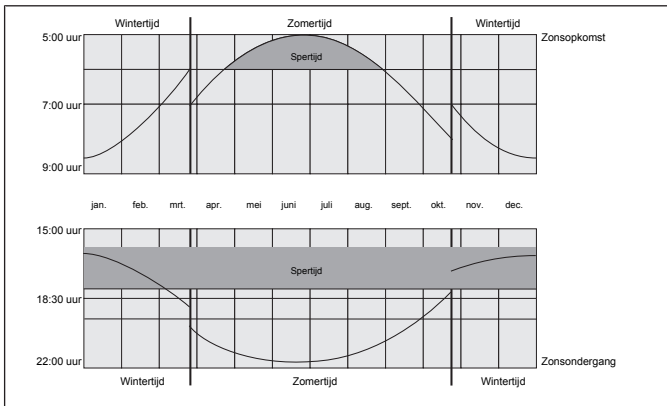

SCHAKELTIJD

Automatische tijden voor omhoog- en omlaaglopen voor rolluiken en jaloezieën.

Bij de displayweergave --:-- (tussen de tijd 23:59 en 00:00) wordt de schakeltijd niet uitgevoerd.

OFFSET

Met het menu OFFSET kan een extra schakeltijd ▼ geprogrammeerd worden. Deze is afhankelijk van de PROG1 schakeltijd ▼ (max. +/- 240 min.).

Voorbeeld:

Astro-tijd ▼ : 20:00

Offset ▼ : +60 min.

Het rolluik loopt om 20.00 uur naar ventilatiepositie en om 21.00 uur naar de onderste eindpositie.

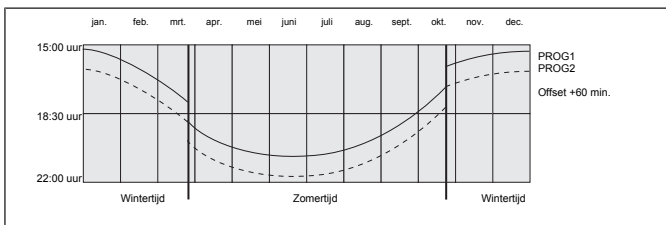

Instellingen

Menu Instelling

INSTELLING

In het menu INSTELLING heeft u de volgende mogelijkheden:

- VAKANTIE
- ZON (bij aangesloten sensor)
- SCHEMER (bij aangesloten sensor)
- TUSSENPOSITIE
- VENTILATIE/KANTELING
- PROG1 (EINDSTAND, TUSSENPOSITIE, VENTILATIE/KANTELING)
- PROG2 (EINDSTAND, TUSSENPOSITIE, VENTILATIE/KANTELING)
- TEST MODUS (bij aangesloten sensor)
- Taalkeuze (NEDERLANDS)
- ASTROVERSCHUIVING ▲
- ASTROVERSCHUIVING ▼

- Locatiekeuze (Amsterdam)
- LENGTEGRAAD (verschijnt alleen bij EXPERT-MOD ON)
- BREEDTEGRAAD (verschijnt alleen bij EXPERT-MOD ON)
- TIJDZONE (verschijnt alleen bij EXPERT-MOD ON)
- ZO/WI (automatisch omschakelen zomer-/wintertijd)

Om instellingen uit te kunnen voeren, drukt u zo vaak op de OK-toets tot u bij het gewenste menupunt komt.

VAKANTIE

De vakantiefunctie simuleert een bewoond huis, terwijl u op vakantie bent. Als de functie actief (ON) is, loopt het rolluik/de jaloezie met uitgestelde tijd op de geprogrammeerde tijden (max. + 30 min.).

EINDSTAND

Als eindstand wordt het punt beschreven waarop het rolluik/de jaloezie zich in de bovenste of onderste positie bevindt.

TUSSENPOSITIE

De tussenpositie is een vrij te kiezen positie van rolluik/jaloezie, tussen de bovenste en onderste eindpositie. Deze positie kan na de programmering vanuit de bovenste positie worden aangelopen.

Hiervoor drukt u **twee keer** kort achter elkaar op de **NEER-toets**.

VENTILATIE/KANTELING

De ventilatie-/kantelpositie is een vrij te kiezen positie van rolluik/jaloezie, tussen de onderste en bovenste eindpositie. Met deze functie kunt u het rolluik vanuit de onderste eindpositie zover weer omhoog laten lopen tot de ventilatiesleuven geopend zijn. Bij de jaloezie worden de lamellen gekanteld.

Hiervoor drukt u **twee keer** kort achter elkaar op de **OP-toets**.

Taalkeuze (NEDERLANDS)

Hier kunt u uw landstaal kiezen.

ASTROVERSCHUIVING

Door de instelling van de astroverschuiving kunnen de Astro-tijd ▲ en Astro-tijd ▼ onafhankelijk van elkaar verschoven worden (max. +/- 120 min.).

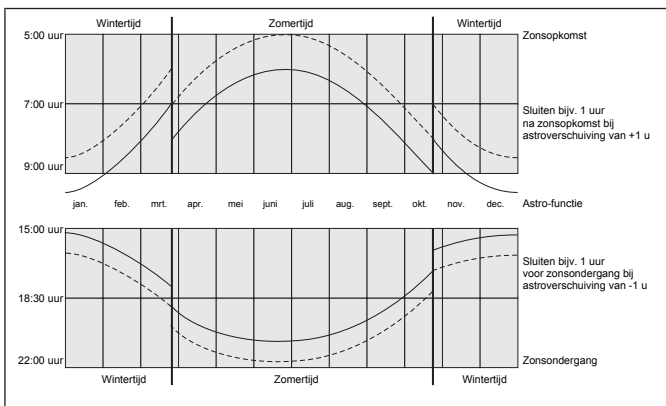

Locatiekeuze

(Amsterdam bij taalinstelling **NEDERLANDS**)

De locatiekeuze is belangrijk voor de Astro-functie. Kies hier de stad die het dichtstbij uw locatie ligt.

LENGTEGRAAD/BREEDTEGRAAD/TIJDZONE (alleen bij EXPERT MODUS ON)

Uw coördinaten bepaalt u bijv. met behulp van een atlas.

ZO/WI

Met ZO/WI wordt het automatisch omschakelen tussen zomer- en wintertijd aangeduid. Fabrieksinstelling is ON: het apparaat past zich automatisch aan.

FUNCTIE

Deze modus is uitsluitend bestemd voor geschoold personeel!

In het menu FUNCTIE kunt u de volgende functies instellen:

- ROLLUIK/JALOEZIE (keuze van rolluikpantser/zonwering)
- LOOPTIJD
- EXPERT MODUS
- EERSTE INGEBRUIKNAME (voor servicedoeleinden)

EXPERT MODUS

Als de locatiekeuze (EXPERT MODUS OFF) voor u te onnauwkeurig is, kunt u uw keuze verfijnen door de lengte- en breedtegraad in te stellen (EXPERT MODUS ON).

Ingebruikname

Door de eerste keer op een toets te drukken maakt u de besturing 'wakker'. U kunt nu met de +/- toetsen de taal kiezen en deze met de OK-toets overnemen. De besturing bevindt zich in de automatische modus.

Fabrieksinstelling



Door op de **RESET**-toets te drukken (met een balpen o.i.d.) wordt het apparaat teruggezet naar de fabrieksinstelling.
Uitzondering: menu Functie, Taalkeuze en Locatiekeuze.
De zender blijft in ontvanger geprogrammeerd.

TIJD/DAT:	actuele tijd (MET) en datum
PROGRAMMA: ASTRO -> BLOK ->	SPERTIJD maandag – vrijdag (1-5) ▲ 6:30, ▼ geen vooringestelde spertijden SPERTIJD zaterdag, zondag (6,7) ▲ 8:00, ▼ geen vooringestelde spertijden
INSTELLING:	VAKANTIE OFF Lichtsensor ZON 05 zonwaarde (bij aangesloten lichtsensor) EINDSTAND, locatie ZO/WI ON
FUNCTIE:	ROLLUIKEN, EXPERT MODUS OFF

Programmering

Menu-overzicht

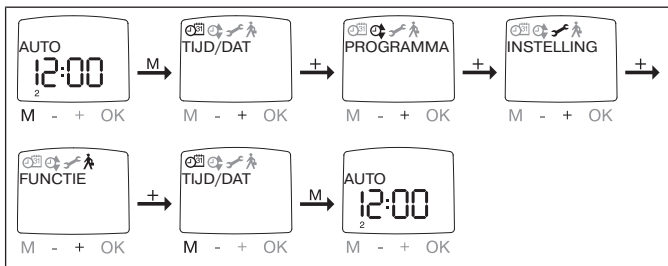

1. Druk op de MENU-toets, TIJD/DAT verschijnt.
2. Om verdere menu's te selecteren, drukt u op de +/- toetsen.
3. Druk op de MENU-toets, om in de gebruiksmodus te komen.

TIJD/DAT (tijd en datum instellen)

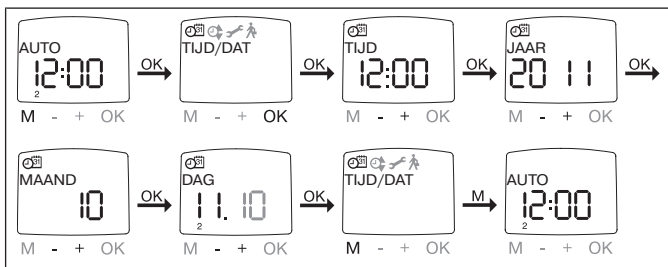

1. Druk op de MENU-toets, TIJD/DAT verschijnt.
2. Met OK komt u in het menupunt Tijd.
3. Stel nu de actuele tijd in met de +/- toetsen.
4. Als de tijd is ingesteld, bevestigt u met OK.
5. Ga met de instelling JAAR, MAAND en DAG hetzelfde te werk als hierboven beschreven. TIJD/DAT verschijnt.
6. Druk op de MENU-toets, om in de gebruiksmodus te komen.

PROGRAMMA

PROG1 / ASTRO WEEK (Astro-functie voor week + spertijden ▲▼)

PROG1 / ASTRO BLOK (Astro-functie voor blok 1/2 + spertijden ▲▼)

PROG1 / ASTRO AFZONDERLIJK (Astro-functie voor afzonderlijk + spertijden ▲▼)

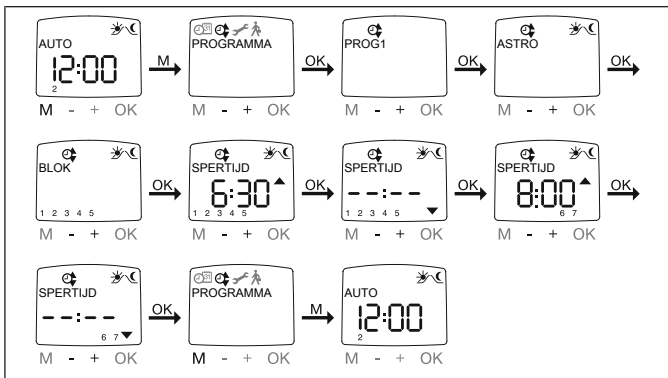

1. Druk op de MENU-toets.
2. Om het menu PROGRAMMA te selecteren, drukt u op de + toets tot PROGRAMMA verschijnt.
3. Bevestig met OK. PROG1 verschijnt.
4. Bevestig met OK.
5. Druk op de + toets tot het menu ASTRO verschijnt.
6. Bevestig met OK.
7. Selecteer nu met +/- uw gewenste PROG1 ASTRO functie:

ASTRO week

Met OK komt u in het menupunt WEEK (1-7). Alle verdere ingevoerde gegevens hebben nu betrekking op elke dag van de week.

ASTRO blok

Met OK komt u in het menupunt BLOK (BLOK 1 1-5, BLOK 2 6,7). Alle verdere ingevoerde gegevens hebben nu betrekking op BLOK 1 (1-5) en BLOK 2 (6,7).

ASTRO afzonderlijk

Met OK komt u in het menupunt AFZONDERLIJK (1,2,3,4,5,6,7). Alle verdere ingevoerde gegevens hebben nu betrekking op elke afzonderlijke dag van de week.

8. Met de +/- toetsen stelt u nu de SPERTIJD ▲ en de SPERTIJD ▼ in. Bevestig elke invoer met OK.

9. Druk op de MENU-toets, om in de gebruiksmodus te komen.

PROGRAMMA

PROG1/ ASTRO AVOND WEEK (Astro-functie avond voor week + schakeltijd ▲ + spertijd ▼)

PROG1/ ASTRO AVOND BLOK (Astro-functie avond voor blok 1/2 + schakeltijd ▲ + spertijd ▼)

PROG1/ ASTRO AVOND AFZONDERLIJK (Astro-functie avond voor afzonderlijk + schakeltijd ▲ + spertijd ▼)

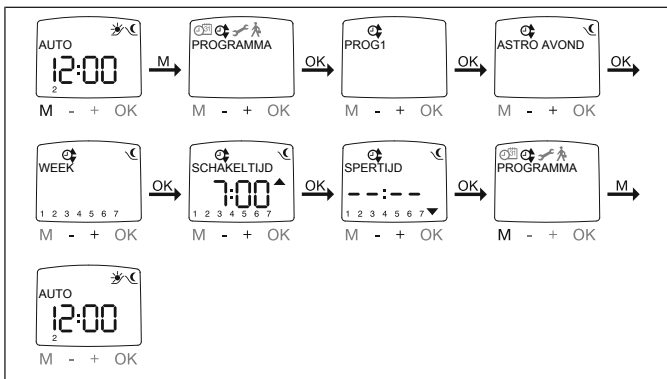

1. Druk op de MENU-toets.
2. Om het menu PROGRAMMA te selecteren, drukt u op de + toets tot PROGRAMMA verschijnt.
3. Bevestig met OK. PROG1 verschijnt.
4. Bevestig met OK.
5. Druk op de + toets tot het menu ASTRO AVOND verschijnt
6. Bevestig met OK.
7. Selecteer nu met +/- uw gewenste PROG1 ASTRO AVOND functie:

ASTRO AVOND week

Met OK komt u in het menupunt WEEK (1-7). Alle verdere ingevoerde gegevens hebben nu betrekking op elke dag van de week.

ASTRO AVOND blok

Met OK komt u in het menupunt BLOK (BLOK 1 1-5, BLOK 2 6,7). Alle verdere ingevoerde gegevens hebben nu betrekking op BLOK 1 (1-5) en BLOK 2 (6,7).

ASTRO AVOND afzonderlijk

Met OK komt u in het menupunt AFZONDERLIJK (1,2,3,4,5,6,7). Alle verdere ingevoerde gegevens hebben nu betrekking op elke afzonderlijke dag van de week.

8. Met de +/- toetsen stelt u nu de SCHAKELTIJD ▲ in. Bevestig de invoer met OK.

9. Met de +/- toetsen stelt u nu de SPERTIJD ▼ in. Bevestig de invoer met OK.

10. Druk op de MENU-toets, om in de gebruiksmodus te komen.

PROGRAMMA

PROG1/ INDIVIDUEEL WEEK (individuele schakeltijd ▲▼ voor week)

PROG1/ INDIVIDUEEL BLOK (individuele schakeltijd ▲▼ voor blok 1/2)

PROG1/ INDIVIDUEEL AFZONDERLIJK (individuele schakeltijd ▲▼ voor Afzonderlijk)

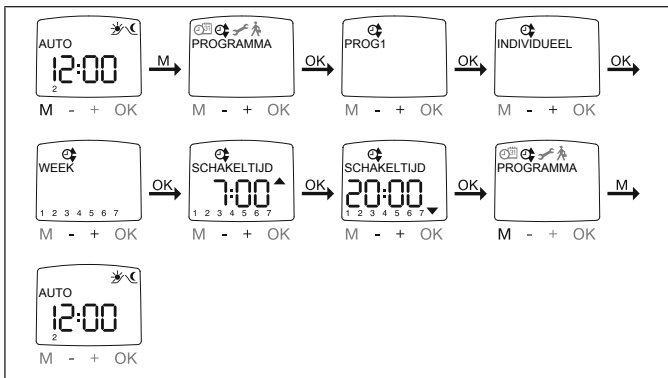

1. Druk op de MENU-toets.
2. Om het menu PROGRAMMA te selecteren, drukt u op de + toets tot PROGRAMMA verschijnt.
3. Bevestig met OK. PROG1 verschijnt.
4. Bevestig met OK.
5. Druk op de + toets, INDIVIDUEEL verschijnt.
6. Bevestig met OK.
7. Selecteer nu met +/- uw gewenste PROG1 INDIVIDUEEL functie:

INDIVIDUEEL week

Met OK komt u in het menupunt WEEK (1-7). Alle verdere ingevoerde gegevens hebben nu betrekking op elke dag van de week.

INDIVIDUEEL blok

Met OK komt u in het menupunt BLOK (BLOK 1 1-5, BLOK 2 6,7). Alle verdere ingevoerde gegevens hebben nu betrekking op BLOK 1 (1-5) en BLOK 2 (6,7).

INDIVIDUEEL afzonderlijk

Met OK komt u in het menupunt AFZONDERLIJK (1,2,3,4,5,6,7). Alle verdere ingevoerde gegevens hebben nu betrekking op elke afzonderlijke dag van de week.

8. Met de +/- toetsen stelt u nu de SCHAKELTIJD ▲ en de SCHAKELTIJD ▼ in. Bevestig elke invoer met OK.

9. Druk op de MENU-toets, om in de gebruiksmodus te komen.

PROGRAMMA

PROG2/ INDIVIDUEEL WEEK (individuele schakeltijd ▲▼ voor week)

PROG2/ INDIVIDUEEL BLOK (individuele schakeltijd ▲▼ voor blok 1/2)

PROG2/ INDIVIDUEEL AFZONDERLIJK (individuele schakeltijd ▲▼ voor Afzonderlijk)

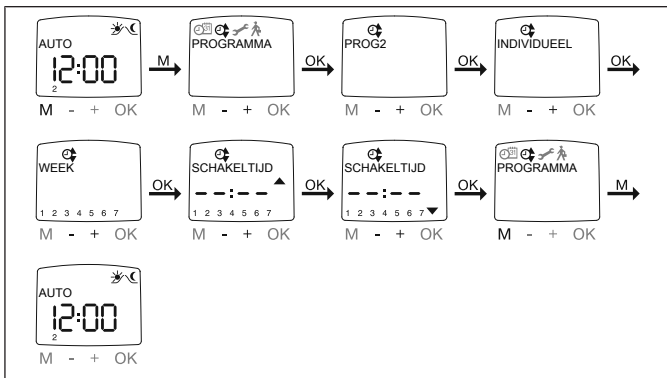

1. Druk op de MENU-toets.
2. Om het menu PROGRAMMA te selecteren, drukt u op de + toets tot PROGRAMMA verschijnt.
3. Bevestig met OK.
4. Druk op de + toets, PROG2 verschijnt.
5. Bevestig met OK.
6. Druk op de + toets tot INDIVIDUEEL verschijnt.
7. Bevestig met OK.
8. Selecteer nu met +/- uw gewenste PROG2 INDIVIDUEEL functie:

INDIVIDUEEL week:

Met OK komt u in het menupunt WEEK (1-7). Alle verdere ingevoerde gegevens hebben nu betrekking op elke dag van de week.

INDIVIDUEEL blok:

Met OK komt u in het menupunt BLOK (BLOK 1 (1-5), BLOK 2 (6,7)). Alle verdere ingevoerde gegevens hebben nu betrekking op BLOK 1 (1-5) en BLOK 2 (6,7).

INDIVIDUEEL afzonderlijk

Met OK komt u in het menupunt AFZONDERLIJK (1,2,3,4,5,6,7). Alle verdere ingevoerde gegevens hebben nu betrekking op elke afzonderlijke dag van de week.

9. Met de +/- toetsen stelt u nu de SCHAKELTIJD ▲ en de SCHAKELTIJD ▼ in. Bevestig elke invoer met OK.

10. Druk op de MENU-toets, om in de gebruiksmodus te komen.

PROGRAMMA

PROG2/OFFSET (bijv. tijd voor omlaaglopen avond naar ventilatiepositie)

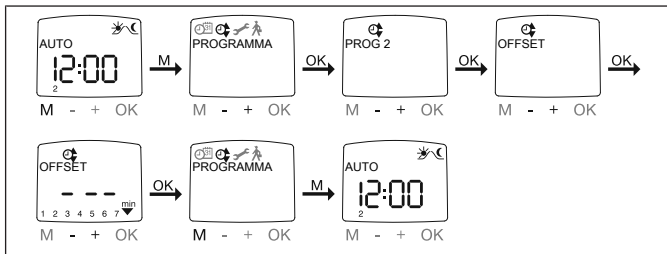

1. Druk op de MENU-toets.
2. Om het menu PROGRAMMA te selecteren, drukt u op de + toets tot PROGRAMMA verschijnt.
3. Bevestig met OK.
4. Druk op de + toets, PROG2 verschijnt.
5. Bevestig met OK.
6. Druk op de + toets tot het menu OFFSET verschijnt.
7. Bevestig met OK.
8. Met de +/- toetsen kunt u het omlaaglopen apart instellen (max. +/- 240 min., afhankelijk van PROG1 SCHAKELTIJD ▼). Bevestig uw invoer met OK.
9. Druk op de MENU-toets, om in de gebruiksmodus te komen.



Onder het menupunt **INSTELLING** moet u de looptijd van de ventilatiepositie opgeven en bij de eindstand **PROG2 VENTILATIE** kiezen.

INSTELLING

VAKANTIE, LICHTSENSOR (vakantie OFF/ON, zon/schemering)

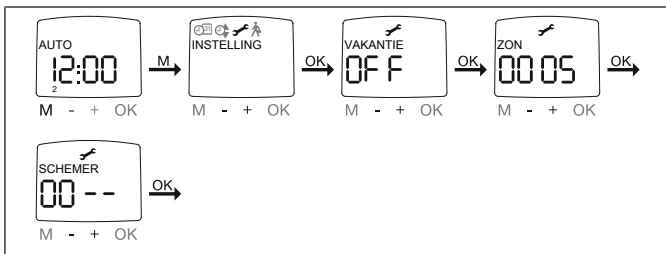

1. Druk op de MENU-toets.
2. Om het menu INSTELLING te selecteren, drukt u op de + toets tot INSTELLING verschijnt.
3. Bevestig met OK.
4. VAKANTIE ON/OFF verschijnt.
5. Met de +/- toets kunt u de vakantiefunctie op ON of OFF zetten.
6. Bevestig uw keuze met OK.



Alleen wanneer een lichtsensor in het apparaat is ingestoken, verschijnt dit dialoogvenster.

7. U heeft de vakantiefunctie bevestigd. ZON verschijnt.
 8. De tevoren ingestelde waarde verschijnt.
 9. Met de +/- toets kunt u de zonwaarde verstellen. (De twee linker plaatsen op het display geven de actuele lichtwaarde aan)
 10. Bevestig uw invoer met OK.
- Ga met de instelling SCHEMER te werk zoals beschreven bij ZON.
11. De functie ZON/SCHEMER is nu ingesteld.
 12. Lees voor de verdere programmering in het menu INSTELLING verder.

INSTELLING

TUSSENPOSITIE, VENTILATIE/KANTELING, Prog1 EINDSTAND (tijd/positieprogrammering)

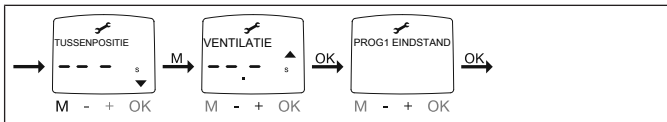

1. U heeft de menupunten VAKANTIE/LICHTSENSOR bevestigd. TUSSENPOSITIE verschijnt.
2. Met de +/- toets kunt u de looptijd naar de TUSSENPOSITIE instellen. De looptijd wordt in seconden aangegeven of u loopt met de NEER-/OP-toets vanuit de bovenste eindpositie de TUSSENPOSITIE aan.
3. Bevestig met OK.
4. Met de +/- toets kunt u de looptijd naar VENTILATIE/KANTELING instellen. De looptijd wordt in seconden aangegeven of u loopt met de OP-/NEER-toets vanuit de onderste eindpositie de positie voor VENTILATIE/KANTELING aan. Bevestig met OK.
5. U heeft het menupunt VENTILATIE/KANTELING bevestigd. PROG1 EINDSTAND / PROG1 TUSSENPOSITIE of PROG1 VENTILATIE/KANTELEN verschijnt.
6. Met de +/- toets kunt u kiezen uit PROG1 EINDSTAND, PROG1 TUSSENPOSITIE en PROG1 VENTILATIE/KANTELEN.



Met deze keuze legt u vast welke positie het rolluikpantser/de zonwering op de ingestelde schakeltijd vanuit de bovenste eindpositie aanloopt.

7. Bevestig uw keuze met OK.
8. De functie PROG1 EINDSTAND is nu ingesteld.
9. Lees voor de verdere programmering in het menu INSTELLING verder.

INSTELLING

Prog2 EINDSTAND (tijd/positieprogrammering)



Alleen wanneer in PROG2 een tijd is ingesteld, verschijnt dit dialoogvenster.

1. U heeft het menupunt PROG1 EINDSTAND bevestigd. PROG2 EINDSTAND verschijnt.
2. Met de +/- toets kunt u kiezen uit PROG2 EINDSTAND, PROG2 TUSSENPOSITIE en PROG2 VENTILATIE/KANTELEN.
3. Bevestig uw keuze met OK.
4. De functie PROG2 EINDSTAND is nu ingesteld.
5. Lees voor de verdere programmering in het menu INSTELLING verder.

INSTELLING

NEDERLANDS/ASTROVERSCHUIVING ▲▼ (taalkeuze, astroverschuiving)

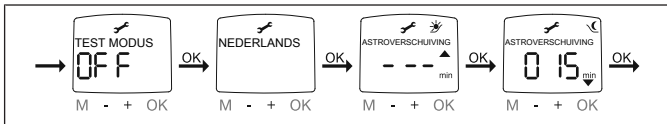

Alleen wanneer een lichtsensor in het apparaat is ingestoken, verschijnt het menupunt TEST MODUS.

1. U heeft het menupunt PROG2 EINDSTAND bevestigd. TEST MODUS ON/OFF verschijnt.
2. Met de +/- toets kunt u de TEST MODUS activeren of deactiveren (ON/OFF). Bevestig met OK. NEDERLANDS verschijnt.



De TEST MODUS wordt beëindigd, wanneer u in de gebruiksmodus op de OK-toets drukt.

3. Met de +/- toets kunt u de gewenste taal verstellen.
4. Bevestig uw taalkeuze met OK.
5. ASTROVERSCHUIVING ▲ verschijnt.
6. Met de +/- toets kunt u de gewenste astroverschuiving ▲ instellen (max. +/- 120 min.)
7. Bevestig met OK.
8. ASTROVERSCHUIVING ▼ verschijnt.
9. Met de +/- toets kunt u de gewenste astroverschuiving ▼ instellen (max. +/- 120 min.)
10. Bevestig met OK.
11. De functie ASTROVERSCHUIVING ▼ is nu ingesteld.
12. Lees voor de verdere programmering in het menu INSTELLING verder.

INSTELLING

(locatiekeuze, EXPERT MODUS (LENGTEGRAAD, BREEDTEGRAAD, TIJDZONE))

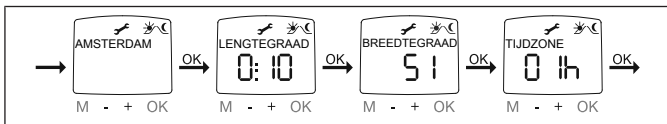

1. U heeft de functie ASTROVERSCHUIVING ▼ bevestigd. Locatiekeuze (Amsterdam) verschijnt.
2. Met de +/- toets kunt u de dichtstbijgelegen stad instellen.
3. Bevestig met OK.



Deze dialoogvensters verschijnen alleen, wanneer in het functiemenu de EXPERT MODUS op ON staat.

4. LENGTEGRAAD verschijnt. (Wanneer u een nauwkeurigere bepaling van uw locatie wenst, kunt u deze via de lengte-/ en breedtegraad instellen.)
5. Met de +/- toets kunt u de gewenste LENGTEGRAAD instellen.
6. Bevestig met OK. BREEDTEGRAAD verschijnt.
7. Met de +/- toets kunt u de gewenste BREEDTEGRAAD instellen.
8. Bevestig met OK. TIJDZONE verschijnt.
9. Met de +/- toets kunt u de gewenste TIJDZONE waarin u zich bevindt, instellen. Bevestig met OK.
10. De functie TIJDZONE is nu ingesteld.
11. Lees voor de verdere programmering in het menu INSTELLING verder.

INSTELLING

ZO/WI (automatisch omschakelen zomer-/wintertijd)

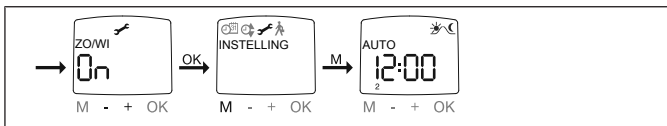

1. U heeft de functie TIJDZONE bevestigd. ZO/WI verschijnt.
2. Met de +/- toets kunt u ZO/WI in- of uitschakelen.
3. Bevestig uw keuze met OK.
4. Druk op de MENU-toets, om in de gebruiksmodus te komen.

FUNCTIE

ROLLUIK/JALOEZIE, LOOPTIJD, EERSTE INGEBRUIKNAME (keuze van rolluikpantser/zonwering, looptijd van het rolluik/jaloezie, datum van eerste ingebruikname)

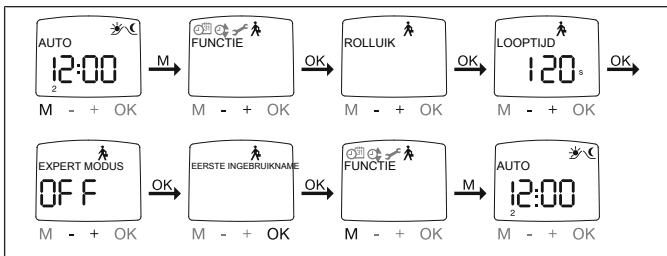

1. Druk op de MENU-toets.
2. Om het menu FUNCTIE te selecteren, drukt u op de + toets tot FUNCTIE verschijnt.
3. Bevestig met OK. ROLLUIK/JALOEZIE verschijnt.
4. Met de +/- toets kunt u kiezen tussen rolluik en jaloezie.
5. Bevestig met OK. LOOPTIJD verschijnt.
6. Met de +/- toets kunt u de noodzakelijke looptijd instellen. (Voorinstelling: 120 seconden).
7. Bevestig met OK. EXPERT MODUS OFF/ON verschijnt.
8. Met de +/- toets kunt u de gewenste instelling selecteren.
9. Bevestig uw keuze met OK. EERSTE INGEBRUIKNAME verschijnt.
10. Bevestig met OK.
11. Druk op de MENU-toets, om in de gebruiksmodus te komen.

Batterijen vervangen



Het desbetreffende batterijtype vindt u in het hoofdstuk 'Technische gegevens'.

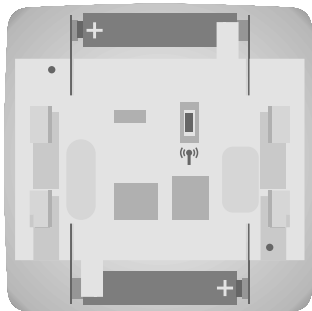

i Vervang de batterijen binnen één minuut en druk daarbij op geen enkele toets. De ingestelde waarden blijven behouden.

2. Verwijder de batterijen.

3. Plaats de nieuwe batterijen op correcte wijze.

Schoonmaken

Maak het apparaat alleen met een geschikte doek schoon. Gebruik geen schoonmaakmiddelen die het oppervlak kunnen aantasten.

Technische gegevens

Nominale spanning	3 V DC
Batterijtype	LR03 (AAA)
Beschermklasse	IP 20
Toegestane omgevingstemperatuur	-10 tot +55 °C
Montagesoort	Wandopbouw
Uitgezonden maximaal zendvermogen	≤ 25 mW
Radiofrequentie	868,3 MHz

De maximale reikwijdte van het radiosignaal bedraagt bij en in het gebouw tot 25 m en in het vrije veld tot 350 m.

Wat doen, wanneer...?

Probleem	Verhelpen
Aandrijving loopt niet.	Nieuwe batterijen plaatsen.
	De batterijen op correcte wijze plaatsen.
Buismotor loopt niet, zendcontrolelampje brandt.	Afstand tot ontvanger verminderen.
	Zender programmeren.
Zendcontrolelampje knipper en op het display verschijnt BATTERIJ.	Nieuwe batterijen plaatsen.
Na vervangen van batterijen geen reactie van de zender.	Op RESET-toets drukken. Instellingen controleren.
Astroprogramma schakelt niet nauwkeurig.	Stel de juiste datum in.
	Stel de juiste stad of de juiste breedte-/lengtegraad in.
	Schakel de vakantiefunctie uit.
	Pas de astroverschuiving aan.
De zender voert de ingestelde schakelcommando's niet uit.	Zet de schuifschakelaar op automatische modus.
De zender voert de ingestelde schakelcommando's onnauwkeurig uit.	Schakel de vakantiefunctie uit.
De ingestelde zon- en schemerparameters kunnen niet worden veranderd of worden niet getoond.	Controleer de lichtsensoren, aansluitkabel en aansluitstekker.
Rolluik loopt niet naar de eindstand.	Looptijd in functiemenu aanpassen.
	Stel de eindstand in het instelmenu PROG1/2 in.

Vereenvoudigde EU-verklaring van overeenstemming

Hierbij verklaart Becker-Antriebe GmbH dat deze draadloze installatie voldoet aan de richtlijn 2014/53/EU.

De volledige tekst van de EU-verklaring van overeenstemming is beschikbaar op het volgende internetadres:

www.becker-antriebe.com/ce



Technische wijzigingen voorbehouden.



BECKER