

Centronic SensorControl SC211-II

de

Montage- und Betriebsanleitung

Markisen-Bewegungssensor-Funk

Wichtige Informationen für:

- den Monteur / • die Elektrofachkraft / • den Benutzer

Bitte entsprechend weiterleiten!

Diese Originalanleitung ist vom Benutzer aufzubewahren.

en

Assembly and Operating Instructions

Radio awning movement sensor

Important information for:

- Fitters / • Electricians / • Users

Please forward accordingly!

These instructions must be kept safe for future reference.

fr

Notice de montage et d'utilisation

Radiodétecteur de mouvements de stores bannes

Informations importantes pour:

- l'installateur / • l'électricien / • l'utilisateur

À transmettre à la personne concernée!

L'original de cette notice doit être conservée par l'utilisateur.

nl

Montage- en gebruiksaanwijzing

Draadloze bewegingssensor knikarmscherm

Belangrijke informatie voor:

- de monteur / • de elektricien / • de gebruiker

Aan de betreffende personen doorgeven!

De gebruiker dient deze originele gebruiksaanwijzing te bewaren.

4033 630 234 0c 09.05.2017



Inhaltsverzeichnis

Allgemeines.....	3
Gewährleistung.....	4
Sicherheitshinweise	4
Bestimmungsgemäße Verwendung	5
Anzeigen- und Tastenerklärung.....	6
Funktionserklärung	6
Inbetriebnahme	8
Batteriewechsel	12
Technische Daten	13
Was tun wenn...?.....	14
Vereinfachte EU-Konformitätserklärung.....	15

Allgemeines

Mit dem SC211-II können Sie eine Gelenkarmmarkise steuern bzw. überwachen.

Der Schwellwert für die Wind- bzw. Schwingungsüberwachung kann mit allen Centronic Hand- und Wandsendern mit einstellbarer Windschwellwerteinstellung eingestellt werden.



Der SC211-II erkennt 2 Arten von Markisen-Bewegungen und wertet diese separat aus:

- Windbewegung
- Abfallen oder Ansteigen des Neigungswinkels der Markise (einstellbar)

Eine einfache Bedienung zeichnet dieses Gerät aus.

Beachten Sie bitte bei der Installation sowie bei der Einstellung des Gerätes die vorliegende Montage- und Betriebsanleitung.

Erklärung Piktogramme

	VORSICHT	VORSICHT kennzeichnet eine Gefahr, die zu Verletzungen führen kann, wenn sie nicht vermieden wird.
	ACHTUNG	ACHTUNG kennzeichnet Maßnahmen zur Vermeidung von Sachschäden.
		Bezeichnet Anwendungstipps und andere nützliche Informationen.

Gewährleistung

Bauliche Veränderungen und unsachgemäße Installationen entgegen dieser Anleitung und unseren sonstigen Hinweisen können zu ernsthaften Verletzungen von Körper und Gesundheit der Benutzer, z. B. Quetschungen, führen, sodass bauliche Veränderungen nur nach Absprache mit uns und unserer Zustimmung erfolgen dürfen und unsere Hinweise, insbesondere in der vorliegenden Montage- und Betriebsanleitung, unbedingt zu beachten sind. Eine Weiterverarbeitung der Produkte entgegen deren bestimmungsgemäßen Verwendung ist nicht zulässig.

Endproduktehersteller und Installateur haben darauf zu achten, dass bei Verwendung unserer Produkte alle, insbesondere hinsichtlich Herstellung des Endproduktes, Installation und Kundenberatung, erforderlichen gesetzlichen und behördlichen Vorschriften, insbesondere die einschlägigen aktuellen EMV-Vorschriften, beachtet und eingehalten werden.

Sicherheitshinweise

Allgemeine Hinweise

- Bitte bewahren Sie die Anleitung auf!
- Verwenden Sie nur unveränderte Originalteile des Steuerungsherstellers.
- Halten Sie Kinder von Steuerungen fern.
- Beachten Sie Ihre landesspezifischen Bestimmungen.
- Verbrauchte Batterien fachgerecht entsorgen. Batterien nur durch identischen Typ (siehe Technische Daten) ersetzen.



VORSICHT

- **Halten Sie Personen aus dem Fahrbereich der Anlagen fern.**
- **Wird die Anlage durch einen oder mehrere Sender gesteuert, muss der Fahrbereich der Anlage während des Betriebes einsehbar sein.**

Bestimmungsgemäße Verwendung

Der SC211-II ist ausschließlich für den Betrieb von einer offenen, halbgeschlossenen (Halbkassette) und vollgeschlossenen (Kassette) Gelenkarmmarkise bestimmt.

Aus Sicherheitsgründen darf der SC211-II nur mit einem Rohrantrieb (Ø45, Ø58) vom Typ C PSF(+) ab der Serien- Nr. (Ser.Nr.) 0902... sowie VC420-II und VC470-II betrieben werden. Der Betrieb von zwei oder mehreren Gelenkarmmarkisen mit einem SC211-II ist nicht zulässig.

Der SC211-II ist für den Betrieb mit dem Handsender Centronic SunWindControl SWC241-II geeignet. Der Betrieb mit anderen Sonnenschutzsteuerungen aus dem Centronic Programm wird nicht empfohlen.

Eine andere oder eine darüber hinausgehende Benutzung gilt nicht als bestimmungsgemäß.

- Bitte beachten Sie, dass Funkanlagen nicht in Bereichen mit erhöhtem Störungsrisiko betrieben werden dürfen (z. B. Krankenhäuser, Flughäfen).
- Die Fernsteuerung ist nur für Geräte und Anlagen zulässig, bei denen eine Funktionsstörung im Sender oder Empfänger keine Gefahr für Personen, Tiere oder Sachen ergibt oder dieses Risiko durch andere Sicherheitseinrichtungen abgedeckt ist.
- Der Betreiber genießt keinerlei Schutz vor Störungen durch andere Fernmeldeanlagen und Endeinrichtungen (z. B. auch durch Funkanlagen, die ordnungsgemäß im gleichen Frequenzbereich betrieben werden).
- Funkempfänger nur mit vom Hersteller zugelassenen Geräten und Anlagen verbinden.



- **Funkanlagen, die auf der gleichen Frequenz senden, können zur Störung des Empfangs führen.**
- **Es ist zu beachten, dass die Reichweite des Funksignals durch den Gesetzgeber und die baulichen Maßnahmen begrenzt ist.**



Anzeigen- und Tastenerklärung

Gehäuseschalter

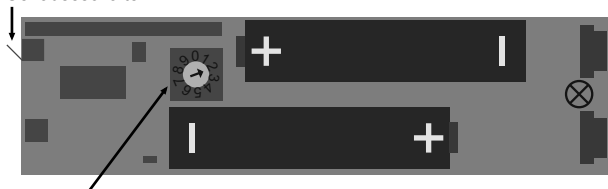

Drehschalter für den Auslöswinkel

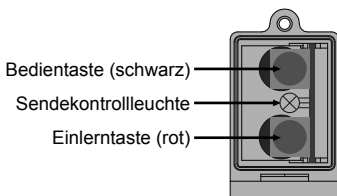

Funktionserklärung

Sendekontrollleuchte

Ein Funksignal wird bei Tastenbetätigung durch das grüne Aufleuchten der Sendekontrollleuchte signalisiert.

Das rote Aufleuchten der Sendekontrollleuchte signalisiert, dass der SC211-II noch nicht eingelernt wurde.

Bedientaste

Die Tastenbefehle werden nacheinander in der Befehlsfolge EINFAHREN/ AUSFAHREN - STOPP - AUSFAHREN/ EINFAHREN - STOPP usw. umgesetzt.

Windbewegung

Eine schwingende Bewegung der Markise wird vom SC211-II erfasst und in einen Messwert umgesetzt.

Diesen Messwert sendet der SC211-II an den Empfänger.

Der Empfänger vergleicht den Messwert mit dem Schwellwert (eingestellt durch einen Sender wie z.B. dem SWC241-II). Liegt der Messwert über dem Schwellwert (Windalarm), wird die Gelenkarmmarkise sofort eingefahren.

Ein Ausfahren der Gelenkarmmarkise ist dann erst nach ca. 15 Minuten wieder möglich.

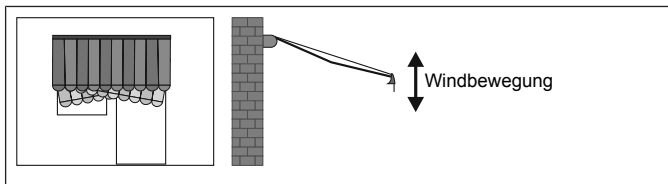

Neigungswinkel / Auslösewinkel (Optional)

Ein langsames Abfallen oder Ansteigen des Neigungswinkels der Markise vom Ausgangs-Neigungswinkel, z. B. durch Regen (Wassersackbildung), wird vom SC211-II erfasst. Erreicht die Markise den Auslösewinkel, wird ein Einfahrbe-
fehl an den Empfänger gesendet.

Der Auslösewinkel wird über den Drehschalter in 1° Schritten von $\pm 1^\circ$ bis $\pm 9^\circ$ eingestellt.

Werkseinstellung ist 0 (ausgeschaltet).

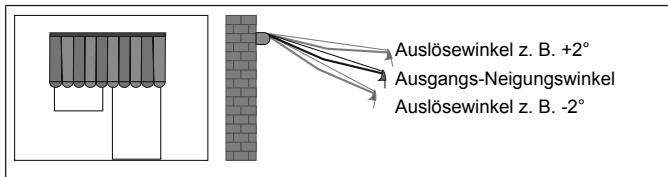

Inbetriebnahme



VORSICHT

Halten Sie unbedingt die anschließende Reihenfolge ein.

1. Gehäuse öffnen und vorsichtig die Platine entnehmen

2. Batterien lagerichtig einlegen.

3. Einstellen des Auslöswinkels (Optional)



VORSICHT

Das Einstellen des Auslöswinkels darf nur durch Fachpersonal und gemäß den spezifischen Eigenschaften der Gelenkarmmarkise erfolgen.

1. Stellen Sie den Auslöswinkel am Drehschalter ein.

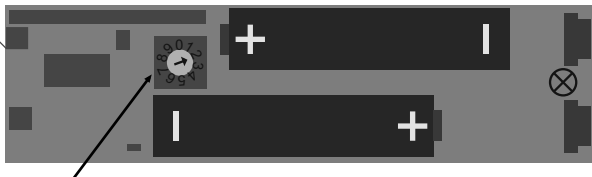

Drehschalter für den Auslöswinkel

2. Damit ist der Einstellvorgang beendet.

Werkseinstellung ist 0 (ausgeschaltet).



Die Einstellung des Auslöswinkels, wird mit dem Einstellen des Ausgangs-Neigungswinkels übernommen.

4. Montage des Gehäuses

ACHTUNG

Achten Sie darauf, dass die Steuerung beim Ein- und Ausfahren der Gelenkarmmarkise nicht beschädigt wird.

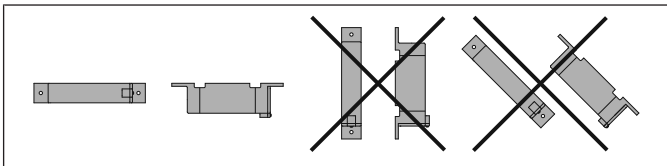

Befestigen Sie die Steuerung mit dem beigelegten Befestigungsmaterial in der T-Nut am Ende des Ausfallprofils.

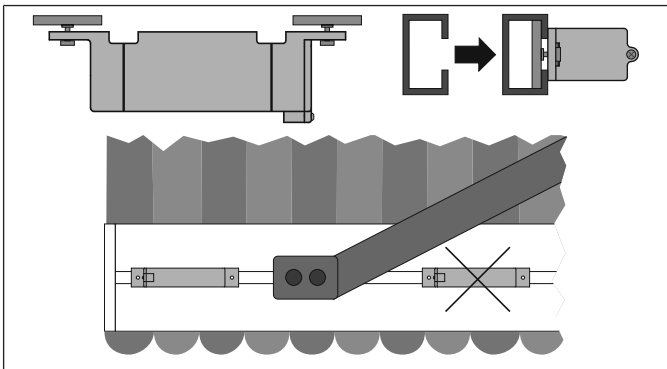

5. Platine vollständig einschieben



6. Einlernen des Funks



VORSICHT

Achten Sie darauf das beim Einlernen des Funks der Fahrbereich der Gelenkarmmarkise frei ist, da diese unmittelbar ausfahren kann.



Bevor der SC211-II eingelernt wird, muss ein Mastersender (z.B. SWC241-II) im Empfänger (z.B. Rohrantrieb R30/17C PSF(+)) eingelernt und die Endlagen programmiert sein. Der SC211-II wird von Becker-Rohrantrieben (Ø45, Ø58) vom Typ C PSF(+) ab der Serien- Nr. (Ser.Nr.) 0902... sowie VC420-II und VC470-II unterstützt.

Der SC211-II hat einen Funksender integriert.

1. Stellen Sie nach dem Einlernen des Mastersenders den Windschwellwert vorab auf die höchstmögliche Stufe, da der SC211-II bei der Montage möglicherweise hohe Werte gespeichert hat, die nach dem Einlernen sofort übertragen werden.
2. Achten Sie darauf, dass die Platine vollständig eingeschoben ist. Drücken Sie die Einlerntaste des Mastersenders, bis der Empfänger quittiert.
3. Drücken Sie nun die Einlerntaste des SC211-II, bis der Empfänger quittiert.
4. Jetzt drücken Sie die Einlerntaste des neu einzulernenden SC211-II noch einmal, bis der Empfänger quittiert.

7. Schließen Sie das Gehäuse

8. Einstellen der Schwellwerte

ACHTUNG

Die Einstellung des Schwellwertes muss so geschehen, dass die maximal zulässige Beanspruchung der Gelenkarmmarkise nicht überschritten wird.

1. Fahren Sie die Gelenkarmmarkise in die ausgefahrene Endlage.
2. Stellen Sie den Windschwellwertregler am SWC241-II in die mittlere Position.
3. Rütteln Sie jetzt für mindestens 10 Sekunden am Ausfallprofil der Gelenkarmmarkise so stark, wie Sie möchten, dass bei dieser Beanspruchung die Gelenkarmmarkise einfährt.
4. Bleibt die Gelenkarmmarkise ausgefahren, muss der Windschwellwert empfindlicher eingestellt und die Prüfung wiederholt werden.

- Fährt die Gelenkarmmarkise komplett ein, ist der Schwellwert richtig eingestellt.



Die Gelenkarmmarkise darf nach der Einfahrt für 15 Sekunden nicht ausgefahren werden.

9. Programmieren des Ausgangs-Neigungswinkels (Optional)



Während der Ausgangs-Neigungswinkel programmiert wird, muss sich die Gelenkarmmarkise in völligem Ruhezustand befinden.

- Fahren Sie die Gelenkarmmarkise in die ausgefahrene Endlage.
- Schalten Sie die Anlage spannungsfrei.
- Öffnen Sie die Steuerung.
- Drücken Sie die Einlerntaste für mindestens 10 Sekunden bis die LED von grün kurz auf rot und wieder auf grün springt.
- Schließen Sie die Steuerung.
- Schalten Sie nun die Spannung für die Anlage wieder ein. Damit ist der Programmiervorgang beendet.

Neigungswinkel ausschalten

- Fahren Sie die Gelenkarmmarkise soweit aus, dass der SC211-II erreichbar ist.
- Schalten Sie die Anlage spannungsfrei.
- Öffnen Sie den SC211-II und entnehmen Sie vorsichtig die Platine.
- Drehen Sie den Drehschalter auf die Position 0.
- Schieben Sie die Platine wieder in den SC211-II.



Achten Sie darauf, dass die Platine vollständig eingeschoben ist. Nach 3 Sekunden ist die Steuerung wieder betriebsbereit.

- Anschließend drücken Sie die rote Taste bis die LED kurz grün aufleuchtet.
- Schließen Sie den SC211-II.
- Schalten Sie nun die Spannung für die Anlage wieder ein. Damit ist der Vorgang abgeschlossen.



Neigungswinkel verändern

1. Fahren Sie die Gelenkarmmarkise in die ausgefahrene Endlage.
 2. Schalten Sie die Anlage spannungsfrei.
 3. Stellen Sie den neuen Auslöswinkel ein (siehe „Einstellen des Auslöswinkels“).
 4. Jetzt programmieren Sie den Ausgangs-Neigungswinkel (siehe „Programmieren des Ausgangs-Neigungswinkels“).
- Damit ist der Vorgang abgeschlossen.

Batteriewechsel



VORSICHT

Fahren Sie die Gelenkarmmarkise für den Batteriewechsel in eine günstige Position und schalten Sie die Anlage spannungsfrei. Nach erfolgtem Batteriewechsel schalten Sie die Spannung wieder ein.



1. Lösen Sie die Schraube am Gehäuse und ziehen Sie den Deckel vorsichtig nach hinten, bis zum Anschlag.
2. Ziehen Sie vorsichtig die Platine aus dem Gehäuse.
3. Entnehmen Sie die Batterien.
4. Legen Sie die neuen Batterien lagerichtig ein.
5. Schieben Sie vorsichtig die Platine wieder in das Gehäuse.

i Achten Sie darauf, dass die Platine vollständig eingeschoben ist. Nach 3 Sekunden ist die Steuerung wieder betriebsbereit.

6. Anschließend schieben Sie den Deckel wieder zurück an das Gehäuse und drehen Sie die Schraube wieder ein.

Technische Daten

Nennspannung	3 V DC
Batterietyp	LR 03 (AAA)
Schutzart	IP 44
Neigungsbereich	0° bis 90°
Zulässige Umgebungstemperatur	-25 bis +55 °C
Abgestrahlte maximale Sendeleistung	≤ 25 mW
Funkfrequenz	868,3 MHz
Montageart	am Ausfallprofil

Die maximale Funkreichweite beträgt am und im Gebäude bis zu 10 m und im freien Feld bis zu 100 m.

Was tun wenn...?

Problem	Abhilfe
Die Markise fährt stündlich ein und kann nur noch bei gedrückt gehaltener Fahrtaste gefahren werden.	Neue Batterien einlegen.
	Batterien richtig einlegen.
Markise erreicht trotz Windstille nicht die Ausfahrendlage und fährt wieder ein.	Es treten Schwingungen beim Ausfahren der Markise auf. Den Windschwellwert am Mastersender anpassen.
Markise reagiert nicht auf Windbewegung.	SC211-II einlernen.
	Windschwellwert am Mastersender anpassen.
Ein Abfallen oder Ansteigen des Neigungswinkels der Markise wird nicht erkannt.	Der Drehschalter für den Auslöswinkel steht auf „0“. Stellen Sie den Auslöswinkel ein und programmieren Sie den Ausgangs-Neigungswinkel.
Die Markise fährt alle 15 Minuten aus und sofort wieder ein.	Es treten gleichzeitig viel Wind und Sonne auf. Sonnenautomatik deaktivieren.
Der Markisen-Bewegungssensor hat keine Funktion.	Achten Sie darauf, dass die Platine vollständig eingeschoben ist.

Vereinfachte EU-Konformitätserklärung

Hiermit erklärt Becker-Antriebe GmbH, dass diese Funkanlage der Richtlinie 2014/53/EU entspricht.

Der vollständige Text der EU-Konformitätserklärung ist unter der folgenden Internetadresse verfügbar:

www.becker-antriebe.de/ce



Technische Änderungen vorbehalten.

Table of contents

General	17
Warranty	18
Safety instructions	18
Intended use	19
Explanation of displays and buttons	20
Explanation of functions	20
Commissioning	22
Changing batteries.....	26
Technical data	27
What to do if...?	28
Simplified EU declaration of conformity.....	29

General

The SC211-II enables you to control or monitor an articulated-arm awning. The threshold for monitoring wind and vibration can be set using any Centronic hand-held or wall transmitter with a wind threshold-adjustment feature.



The SC211-II detects two kinds of awning motion and evaluates them separately:

- Wind
- Increase or decrease in the awning's angle of inclination (adjustable)

This device is exceptionally easy to use.

Please observe these Assembly and Operating Instructions when installing and setting up the equipment.

Explanation of pictograms

	CAUTION	CAUTION indicates a hazardous situation which, if not avoided, could result in injury.
	ATTENTION	ATTENTION indicates measures that must be taken to avoid damage to property.
		Denotes user tips and other useful information.

Warranty

Structural modifications and incorrect installation which are not in accordance with these and our other instructions can result in serious injuries, e.g., crushing of limbs. Therefore, structural modifications may only be carried out with our prior approval and strictly in accordance with our instructions, particularly the information contained in these Assembly and Operating Instructions.

Any further processing of the products which does not comply with their intended use is not permitted.

The end product manufacturer and fitter have to ensure that all the relevant current statutory, official and, in particular, EMC regulations are adhered to during utilisation of our products, especially with regard to end product manufacture, installation and customer advice.

Safety instructions

General information

- Please keep the instruction manual safe!
- Only use unmodified original parts from the control unit manufacturer.
- Keep children away from control units.
- Observe all pertinent country-specific regulations.
- Dispose of exhausted batteries properly. Only replace batteries with the identical type (see Technical data).



Caution

- **Keep people out of the system's range of travel.**
- **If the system is controlled by one or more transmitters, the system's range of travel must always be visible during operation.**

Intended use

The SC211-II is intended solely for the operation of an open, half-closed (semi-cassette), or fully closed (cassette) articulated-arm awning.

For safety reasons, the SC211-II may only be operated with a tubular drive (dia. 45, dia. 58) of type C PSF(+) with serial numbers 0902... and above, as well as with the VC420-II and the VC470-II. The operation of two or more articulated-arm awnings with one SC211-II is not permitted.

The SC211-II is compatible with the Centronic SunWindControl SWC241-II hand-held transmitter. Operation using other sun protection controls from the Centronic range is not recommended.

Use for other purposes or for purposes beyond the above constitutes improper use.

- Please note that radio-controlled systems may not be used in areas with a high risk of interference (e.g. hospitals, airports).
- The remote control is intended solely for use with equipment and systems in which malfunctions in the transmitter or receiver would not pose any risk to persons, animals or property, or which contain safety devices to eliminate such risks.
- The operator is not protected from interference from other telecommunications systems and terminal equipment (e.g. even from radio-controlled systems which are properly operated in the same frequency range).
- Only connect radio receivers to devices and systems approved by the manufacturer.



- **Radio-controlled systems transmitting on the same frequency may cause reception interference.**
- **Note that the range of the radio signal is limited by legislation as well as by design.**



Explanation of displays and buttons

Housing switch

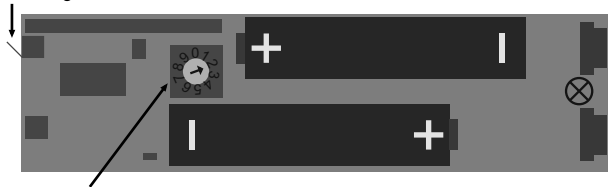

Rotary switch for the release angle

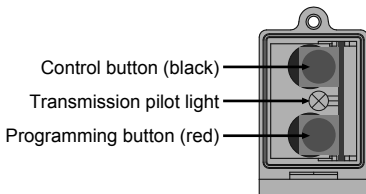

Control button (black)

Transmission pilot light

Programming button (red)

Explanation of functions

Transmission pilot light

A green transmission pilot light indicates that there is a radio signal when a button is pressed.

A red transmission pilot light indicates that the SC211-II has not yet been programmed.

Control button

The button commands are executed in the following order RETRACT/EXTEND - STOP - EXTEND/RETRACT - STOP, etc.

Wind

The SC211-II detects any vibration in the awning and evaluates it.

The SC211-II transmits this value to the receiver.

The receiver compares the value to the threshold (set using a transmitter such as the SWC241-II). If the value measured is above the threshold (wind alarm), the articulated-arm awning is retracted immediately.

If this happens, the articulated-arm awning cannot be extended for approx. 15 minutes.

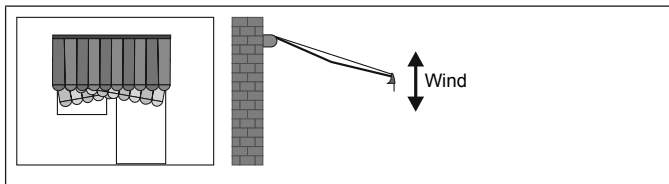

Angle of inclination / Release angle (optional)

The SC211-II detects a gradual increase or decrease in the awning's angle of inclination relative to the initial angle of inclination e.g., due to rain (formation of water pools). If the awning reaches the release angle, a retract command is sent to the receiver.

The rotary switch is used to set the release angle between $\pm 1^\circ$ and $\pm 9^\circ$ in 1° increments.

The factory default is 0 (off).

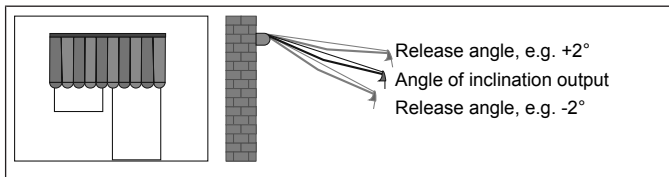

Commissioning



Caution

It is essential to follow the steps in the correct order.

1. Open the housing and carefully remove the PCB
2. Insert batteries correctly.
3. Setting the release angle (optional)



Caution

The release angle may only be set by a specialist in accordance with the specific features of the articulated-arm awning.

1. Set the release angle on the rotary switch.

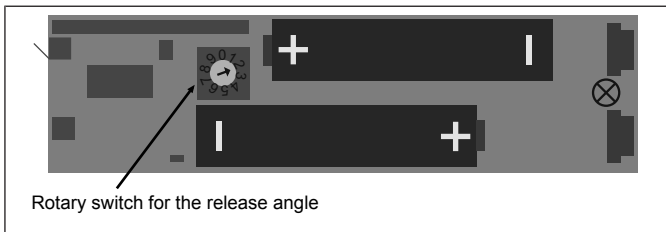

2. This completes the setting process.
The factory default is 0 (off).



The release angle setting is applied once the initial angle of inclination is set.

4. Assembly of the housing

Attention

Take care not to damage the controller when extending and retracting the articulated-arm awning.

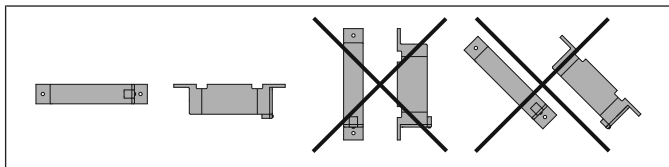

Use the fasteners supplied to mount the controller in the T-slot at the end of the front section.

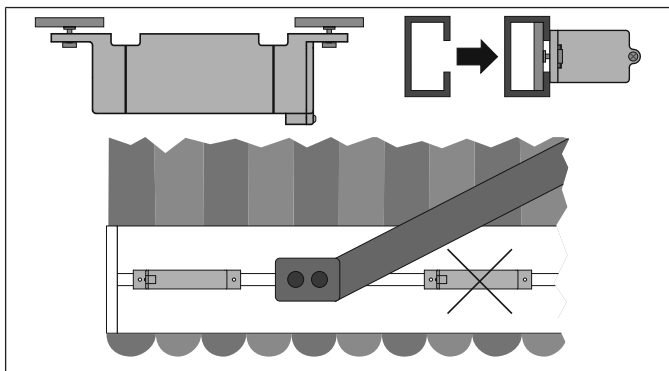

5. Completely push in the PCB



6. Programming the transmitter



Caution

When programming the transmitter, ensure that the range of travel of the articulated-arm awning is unobstructed, as it may extend immediately.



Before programming the SC211-II, a master transmitter (e.g., SWC241-II) must be programmed on the receiver (e.g., tubular drive R30/17C PSF(+)), and the limit positions must be programmed.

The SC211-II is compatible with Becker tubular drives (dia. 45, dia. 58) of type C PSF(+) with serial numbers 0902... and above, as well as with the VC420-II and the VC470-II.

The SC211-II has an integrated radio transmitter.

1. After programming the master transmitter, set the wind threshold to the highest possible setting, since high values may be stored on the SC211-II from assembly, which are transmitted immediately after programming.
2. Ensure that the PCB is completely pushed in. Press the programming button of the master transmitter until the receiver confirms.
3. Press the programming button of the SC211-II until the receiver confirms.
4. Now press the programming button of the SC211-II that is to be programmed again until the receiver confirms.

7. Close the housing.

8. Setting the thresholds

Attention

A threshold must be set which does not exceed the maximum permitted load for the articulated-arm awning.

1. Extend the articulated-arm awning to the limit position.
2. Place the threshold regulator on the SWC241-II in the middle position.
3. Grasp the front section of the articulated-arm awning and shake it in a way that represents the force at which you want the articulated-arm awning to retract, for at least 10 seconds.
4. If the articulated-arm awning remains extended, the wind threshold must be set to a more sensitive setting and the test repeated.
5. If the articulated-arm awning retracts fully, the threshold is at the correct setting.



The articulated-arm awning must not be extended for 15 seconds after retraction.

9. Programming the initial angle of inclination (optional)



The articulated-arm awning must be completely still when programming the initial angle of inclination.

1. Extend the articulated-arm awning to the limit position.
2. Turn off the power to the system.
3. Open the controller.
4. Press the programming button for at least 10 seconds until the LED goes from green to red briefly and then back to green.
5. Close the controller.
6. Now turn the power to the system back on.

This completes the programming process.

Switching off the angle of inclination

1. Extend the articulated-arm awning to the point where you can reach the SC211-II.
2. Turn off the power to the system.
3. Open the SC211-II and carefully remove the PCB.
4. Turn the rotary switch to position 0.
5. Slide the PCB back into the SC211-II.



Ensure that the PCB is completely pushed in. After 3 seconds, the controller is ready for operation again.

6. Then press the red button until the LED lights up green briefly.
7. Close the SC211-II.
8. Now turn the power to the system back on.

This completes the process.

Changing the angle of inclination

1. Extend the articulated-arm awning to the limit position.
2. Turn off the power to the system.
3. Set the new release angle (see "Setting the release angle").
4. Now programme the initial angle of inclination (see "Programming the initial angle of inclination").

This completes the process.

Changing batteries



Caution

Extend the articulated-arm awning to the best position for changing the batteries and then turn off the power to the system. After you have changed the batteries, turn the power back on.

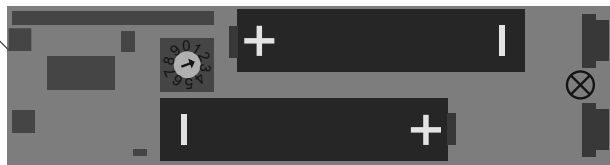

1. Undo the housing screw and carefully pull back the cover as far as it will go.
2. Carefully remove the PCB from the housing.
3. Take out the batteries.
4. Insert the new batteries correctly.
5. Carefully slide the PCB back into the housing.

i Ensure that the PCB is completely pushed in. After 3 seconds, the controller is ready for operation again.

6. Then slide the cover back over the housing and screw the screw back in.

Technical data

Rated voltage	3 V DC
Battery type	LR 03 (AAA)
Degree of protection	IP 44
Angle of inclination range	0° to 90°
Permissible ambient temperature	-25 to +55 °C
Maximum emitted transmission output	≤ 25 mW
Radio frequency	868.3 MHz
Type of mounting	on the front section

The maximum radio range on and in the building is up to 10 m, and up to 100 m in the open.



What to do if...?

Problem	Remedy
The awning retracts every hour, and can only be moved by holding the travel button down.	Insert new batteries.
	Insert batteries correctly.
The awning does not extend to the limit position and then retracts, despite calm conditions.	Vibration is detected when the awning is extending. Adjust the wind threshold on the master transmitter.
Awning does not react to wind.	Program the SC211-II.
	Adjust the wind threshold on the master transmitter.
An increase or decrease in the awning's angle of inclination is not detected.	The rotary switch for the release angle is set to "0". Set the release angle and program the initial angle of inclination.
The awning extends and then immediately retracts once more every 15 minutes.	There is a high wind and a high sunshine level at the same time. Deactivate the automatic sun protection
The awning movement sensor has no assigned function.	Ensure that the PCB is completely pushed in.

Simplified EU declaration of conformity

Becker-Antriebe GmbH hereby declares that this radio control system complies with Directive 2014/53/EU.

The full text of the EU declaration of conformity is available at the following web address:

www.becker-antriebe.com/ce



Subject to technical changes without notice.

Sommaire

Généralités.....	31
Garantie	32
Consignes de sécurité.....	32
Utilisation conforme	33
Description des affichages et des touches	34
Description du fonctionnement	34
Mise en service.....	36
Remplacement des piles	40
Caractéristiques techniques	41
Que faire si... ..	42
Déclaration de conformité UE simplifiée.....	43

Généralités

Le SC211-II vous permet de commander ou de surveiller un store banne. La valeur seuil pour le contrôle du vent ou des vibrations peut être réglée à l'aide de toutes les télécommandes et tous les émetteurs muraux Centronic équipés du réglage de valeur seuil pour le vent.



Le radiodétecteur SC211-II détecte 2 types de mouvements de stores bannes et les analyse séparément :

- Mouvement du vent
- Descente ou montée de l'angle d'inclinaison du store banne (réglable)

Cet appareil se caractérise par une utilisation simple.

Veuillez respecter la présente notice de montage et d'utilisation pour l'installation ainsi que pour le réglage de l'appareil.

Explication des pictogrammes

	PRUDENCE	PRUDENCE signale un risque pouvant entraîner des blessures s'il n'est pas évité.
	ATTENTION	ATTENTION signale des mesures à prendre pour éviter des dommages matériels.
		Indique des conseils d'utilisation et autres informations utiles.

Garantie

Toute modification du moteur et toute installation inappropriée allant à l'encontre de cette notice et de nos autres consignes peuvent causer des blessures corporelles graves ou représenter un risque pour la santé des utilisateurs, par ex. des contusions. C'est pourquoi, toute modification de la construction ne peut être effectuée qu'après nous en avoir informés et après obtention de notre accord. Nos consignes, notamment celles mentionnées dans la présente notice de montage et d'utilisation, doivent être respectées impérativement.

Toute modification des produits allant à l'encontre de leur utilisation conforme n'est pas autorisée.

Lorsqu'ils utilisent nos produits, les fabricants des produits finis et les installateurs doivent impérativement tenir compte et respecter toutes les dispositions légales et administratives nécessaires, en particulier les dispositions relatives à la compatibilité électromagnétique actuellement en vigueur, notamment en ce qui concerne la production du produit fini, l'installation et le service clientèle.

Consignes de sécurité

Remarques générales

- Veuillez conserver la présente notice !
- Utilisez uniquement des pièces d'origine du fabricant de commandes n'ayant subi aucune modification.
- Tenez les enfants à l'écart des commandes.
- Respectez les directives spécifiques de votre pays.
- Éliminez les piles usagées de manière conforme. Remplacez les piles uniquement par des piles de type identique (voir caractéristiques techniques).



Prudence

- **Veillez à ce que personne ne se tienne dans la zone de déploiement des installations.**
- **Lorsque l'installation est pilotée par un ou plusieurs émetteurs, la zone de déploiement de l'installation doit être visible pendant le fonctionnement.**

Utilisation conforme

Le SC211-II est exclusivement destiné à l'utilisation d'un store banne ouvert, semi-fermé (semi-cassette) ou entièrement fermé (cassette).

Pour des raisons de sécurité, le SC211-II doit fonctionner uniquement avec un moteur tubulaire (Ø 45, Ø 58) de type C PSF(+) à partir des séries (n° de série) 0902..., ainsi qu'avec les modèles VC420-II et VC470-II. Il est interdit d'utiliser le SC211-II pour faire fonctionner deux ou plusieurs stores bannes.

Le SC211-II est adapté au fonctionnement avec la télécommande Centronic SunWindControl SWC241-II. Le fonctionnement de l'appareil avec d'autres commandes de protection solaire de la gamme Centronic est déconseillé.

Toute autre utilisation est considérée comme non conforme.

- Sachez qu'il est interdit d'utiliser les installations radio dans des zones où le risque de perturbations est élevé (par ex. hôpitaux, aéroports).
- La commande à distance n'est autorisée que pour les appareils et installations pour lesquels une perturbation fonctionnelle dans l'émetteur ou dans le récepteur ne constitue aucun danger pour les personnes, les animaux ou les choses ou pour lesquels ce risque est éliminé grâce à d'autres dispositifs de sécurité.
- L'exploitant n'est en aucun cas protégé contre les perturbations provoquées par d'autres installations de télécommunication et de dispositifs terminaux (par ex. par des installations radio qui sont utilisées de manière conforme dans la même plage de fréquence).
- Combinez les récepteurs radio uniquement avec des appareils et des installations autorisés par le fabricant.



- **Les installations radio qui émettent sur la même fréquence peuvent causer une perturbation de la réception.**
- **Sachez que la portée du signal radio est limitée par la législation et par les mesures relatives à la construction.**



Description des affichages et des touches

Interrupteur du boîtier

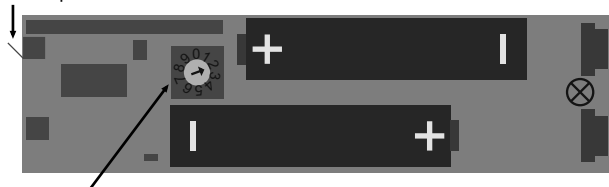

Commutateur rotatif pour l'angle de déclenchement

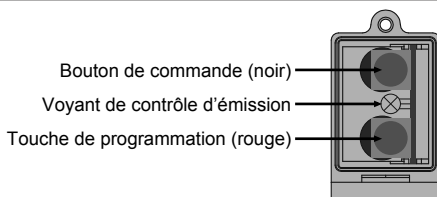

Description du fonctionnement

Voyant de contrôle d'émission

L'allumage vert du voyant de contrôle d'émission indique un signal radio à la pression d'une touche.

L'allumage rouge du voyant de contrôle d'émission signale que le SC211-II n'est pas encore programmé.

Bouton de commande

Les actionnements de l'auxiliaire de commande sont convertis en ordres selon la séquence MONTÉE/DESCENTE - ARRÊT - DESCENTE/MONTÉE - ARRÊT, etc.

Mouvement du vent

Un mouvement oscillant du store banne est détecté par le SC211-II et converti en une valeur mesurée.

Le SC211-II envoie cette valeur mesurée au récepteur.

Le récepteur compare la valeur mesurée à la valeur seuil (réglée par un émetteur tel que le SWC241-II par ex.). Si la valeur mesurée est supérieure à la valeur seuil (alarme vent), le store banne est aussitôt rentré.

Un redéploiement du store n'est possible qu'au bout de 15 minutes environ.

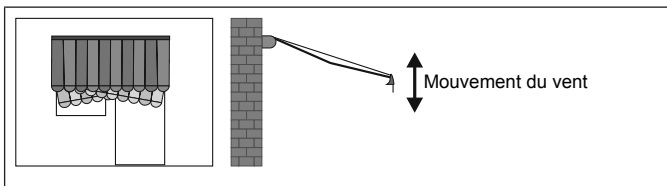

Angle d'inclinaison / angle de déclenchement (en option)

Le SC211-II détecte une lente descente ou montée de l'angle d'inclinaison du store banne par rapport à l'angle d'inclinaison de départ, par ex. due à la pluie (formation de poche d'eau). Si le store banne atteint l'angle de déclenchement, le récepteur reçoit un ordre de remontée.

L'angle de déclenchement est réglé par le commutateur rotatif selon des pas de 1° de $\pm 1^\circ$ à $\pm 9^\circ$.

Le réglage usine est 0 (déconnecté).

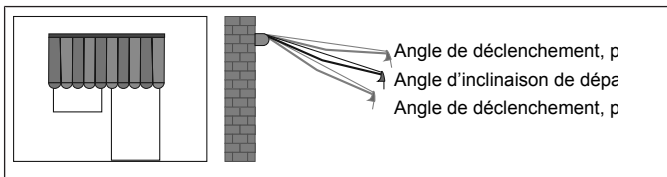

Mise en service



Prudence

Respectez impérativement l'ordre suivant.

1. Ouvrez le boîtier et retirez prudemment le circuit imprimé.

2. Placez les piles dans la bonne position.

3. Réglage de l'angle de déclenchement (en option)



Prudence

Seul un personnel qualifié est autorisé à régler l'angle de déclenchement selon les caractéristiques spécifiques du store banne.

1. Réglez l'angle de déclenchement sur le commutateur rotatif.



Commutateur rotatif pour l'angle de déclenchement

2. Le processus de programmation est ainsi terminé.

Le réglage usine est 0 (déconnecté).



Le réglage de l'angle de déclenchement est pris en charge avec le réglage de l'angle d'inclinaison de départ.

4. Montage du boîtier

Attention

Veillez à ce que la commande ne soit pas endommagée lors de la montée et de la descente du store banne.

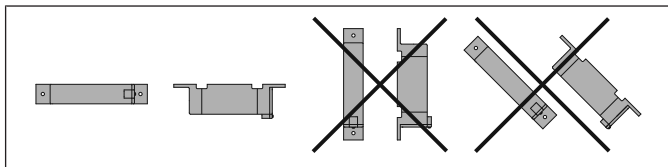

Fixez la commande avec le matériel de fixation joint dans la rainure en T à l'extrémité de la barre de charge.

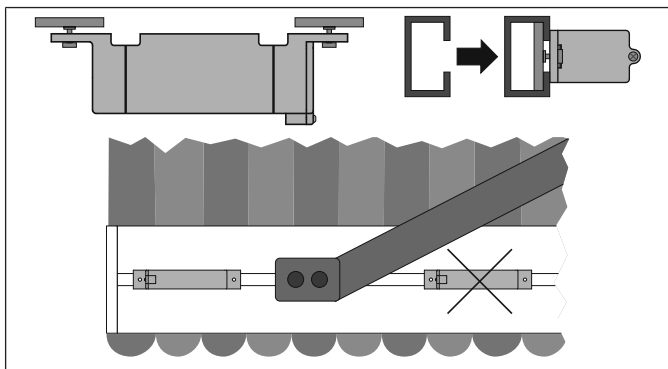

5. Insérez entièrement le circuit imprimé.



6. Programmation radio



Prudence

Veillez à ce que la zone de déploiement du store banne soit libre lors de la programmation radio, car celui-ci peut descendre immédiatement.



Avant de programmer le SC211-II, il est impératif de programmer un émetteur maître (par ex. SWC241-II) dans le récepteur (par ex. moteur tubulaire R30/17C PSF(+)) ainsi que les positions de fin de course.

Le SC211-II est compatible avec les moteurs tubulaires Becker (Ø 45, Ø 58) de type C PSF(+) à partir des séries (n° de série) 0902..., ainsi qu'avec les modèles VC420-II et VC470-II.

Le SC211-II est équipé d'un émetteur radio intégré.

1. Réglez préalablement après la programmation de l'émetteur maître la valeur seuil pour le vent au niveau maximal, car il se peut que le SC211-II ait enregistré au cours du montage des valeurs élevées qui sont transmises aussitôt après la programmation.
2. Veillez à ce que le circuit imprimé soit entièrement inséré. Appuyez sur la touche de programmation de l'émetteur maître jusqu'à acquittement par le récepteur.
3. Appuyez ensuite sur la touche de programmation du SC211-II jusqu'à acquittement par le récepteur.
4. Appuyez maintenant une nouvelle fois sur la touche de programmation du SC211-II à programmer jusqu'à acquittement par le récepteur.

7. Fermez le boîtier.

8. Réglage des valeurs seuils

Attention

Le réglage de la valeur seuil doit prendre en compte le fait que la contrainte maximale autorisée du store ne doit pas être dépassée.

1. Déplacez le store banne dans la position de fin de course déployée.
2. Placez le régulateur de valeur seuil pour le vent sur le SWC241-II dans la position intermédiaire.

3. Provoquez sur le store au niveau de la barre de charge pendant au moins 10 secondes des secousses d'une amplitude correspondant à celle souhaitée pour le déclenchement de la remontée du store.
4. Si le store banne reste déployé, la valeur seuil pour le vent doit être réglée plus finement et le test doit être répété.
5. Si le store remonte complètement, la valeur seuil est réglée correctement.



Après sa remontée, le store banne ne doit pas être déployé pendant 15 secondes.

9. Programmation de l'angle d'inclinaison de départ (en option)



Pendant la programmation de l'angle d'inclinaison de départ, le store banne doit se trouver entièrement à l'arrêt.

1. Déplacez le store banne dans la position de fin de course déployée.
 2. Débranchez l'installation.
 3. Ouvrez la commande.
 4. Appuyez sur la touche de programmation pendant au moins 10 secondes jusqu'à ce que la LED passe rapidement du vert au rouge puis de nouveau au vert.
 5. Fermez la commande.
 6. Remettez l'installation sous tension.
- Le processus de programmation est ainsi terminé.

Déconnecter l'angle d'inclinaison

1. Déplacez le store banne jusqu'à ce que le SC211-II soit accessible.
2. Débranchez l'installation.
3. Ouvrez le SC211-II et retirez prudemment le circuit imprimé.
4. Tournez le commutateur rotatif sur la position 0.
5. Remplacez le circuit imprimé dans le SC211-II.



Veillez à ce que le circuit imprimé soit entièrement inséré. Après 3 secondes, la commande est de nouveau opérationnelle.

6. Appuyez ensuite sur le bouton rouge jusqu'à ce que la LED s'allume en vert.
7. Fermez le SC211-II.
8. Remettez l'installation sous tension.

Le processus est ainsi terminé.

Modifier l'angle d'inclinaison

1. Déplacez le store banne dans la position de fin de course déployée.
2. Débranchez l'installation.
3. Réglez le nouvel angle de déclenchement (voir « Réglage de l'angle de déclenchement »).
4. Programmez maintenant l'angle d'inclinaison de départ (voir « Programmation de l'angle d'inclinaison de départ »).

Le processus est ainsi terminé.

Remplacement des piles



Prudence

Déplacez le store banne pour le remplacement des piles dans une position favorable et débranchez l'installation. Rebranchez l'installation une fois les piles remplacées.



1. Desserrez la vis du boîtier et repoussez prudemment le couvercle vers l'arrière, jusqu'à la butée.
2. Retirez prudemment le circuit imprimé du boîtier.
3. Retirez les piles.
4. Placez les nouvelles piles dans la bonne position.
5. Remplacez prudemment le circuit imprimé dans le boîtier.

i **Veillez à ce que le circuit imprimé soit entièrement inséré. Après 3 secondes, la commande est de nouveau opérationnelle.**

6. Refermez ensuite le couvercle du boîtier et resserrez la vis.

Caractéristiques techniques

Tension nominale	3 V CC
Type de piles	LR 03 (AAA)
Type de protection	IP 44
Plage d'inclinaison	de 0° à 90°
Température ambiante admissible	-25 à +55 °C
Puissance d'émission maximale émise	≤ 25 mW
Fréquence radio	868,3 MHz
Type de montage	sur la barre de charge

La portée radio maximale peut aller jusqu'à 10 m en intérieur et jusqu'à 100 m en extérieur.



Que faire si...

Problème	Comment y remédier
Le store banne se rétracte toutes les heures et ne peut être déplacé qu'en maintenant la touche de déplacement enfoncée.	Placez de nouvelles piles.
	Placez les piles correctement.
Le store banne n'atteint pas la position de fin de course déployée, malgré l'absence de vent, et remonte.	Des vibrations secouent le store banne à sa descente. Adaptez la valeur seuil pour le vent sur l'émetteur maître.
Le store banne ne réagit pas au mouvement du vent.	Programmez le SC211-II.
	Adaptez la valeur seuil pour le vent sur l'émetteur maître.
Une descente ou montée de l'angle d'inclinaison du store banne n'est pas détectée.	Le commutateur rotatif pour l'angle de déclenchement se trouve sur « 0 ». Réglez l'angle de déclenchement et programmez l'angle d'inclinaison de départ.
Le store banne se déploie toutes les 15 minutes, puis se rétracte de nouveau immédiatement.	Il y a simultanément beaucoup de vent et de soleil. Désactivez le dispositif automatique de protection solaire.
Le détecteur de mouvements de stores bannes ne fonctionne pas.	Veillez à ce que le circuit imprimé soit entièrement inséré.

Déclaration de conformité UE simplifiée

La société Becker-Antriebe GmbH atteste par la présente que cette installation radio satisfait aux exigences de la directive 2014/53/UE.

Le texte intégral de la déclaration de conformité UE est disponible sur Internet à l'adresse suivante :

www.becker-antriebe.com/ce



Sous réserve de modifications techniques.

Inhoudsopgave

Algemeen	45
Garantieverlening	46
Veiligheidsaanwijzingen	46
Doelmatig gebruik	47
Verklaring van aanduidingen en toetsen	48
Functiebeschrijving	48
Inbedrijfstelling	50
Batterijen vervangen	54
Technische gegevens	55
Wat doen, wanneer...?	56
Vereenvoudigde EU-verklaring van overeenstemming	57

Algemeen

Met de SC211-II kunt u een knikarmscherm besturen of bewaken. De drempelwaarde voor de wind- resp. trillingscontrole kan met alle Centronic hand- en wandzenders met instelbare winddrempelwaarde-instelling worden ingesteld.



De SC211-II herkent 2 soorten schermbewegingen en beoordeelt deze afzonderlijk:

- Windbeweging
- dalen of stijgen van de hellingshoek van het scherm (instelbaar)

Dit apparaat kenmerkt zich door een eenvoudige bediening.

Neem bij de installatie evenals bij de instelling van het apparaat goed nota van deze montage- en gebruiksaanwijzing.

Verklaring pictogrammen

	VOORZICHTIG	VOORZICHTIG markeert een gevaar dat tot letsel kan leiden, wanneer dit niet wordt vermeden.
	OPGELET	OPGELET markeert maatregelen voor het vermijden van materiële schade.
		Duidt op gebruikstips en andere nuttige informatie.

Garantieverlening

Constructieve wijzigingen en ondeskundige installatie die in strijd zijn met deze gebruiksaanwijzing en andere instructies onzerzijds, kunnen leiden tot ernstig lichamelijk letsel van de gebruiker en kunnen een ernstig risico vormen voor diens gezondheid, zoals kneuzingen. Constructieve wijzigingen mogen derhalve uitsluitend na overleg met ons en met onze toestemming plaatsvinden, waarbij onze instructies en vooral de instructies in de voorliggende montage- en gebruiksaanwijzing beslist in acht moeten worden genomen.

Afwijkend gebruik, toepassingen en/of verwerking van de producten die in strijd is met het bedoelde gebruik, is niet toegestaan.

De fabrikant van het eindproduct en de installateur dienen erop te letten dat bij gebruik van onze producten aan alle noodzakelijke wettelijke en officiële voorschriften aandacht wordt besteed en dat deze worden opgevolgd. Dit betreft de fabricage van het eindproduct, de installatie en het advies aan de klant en geldt vooral voor de daarop betrekking hebbende actuele EMC-voorschriften.

Veiligheidsaanwijzingen

Algemene aanwijzingen

- Bewaar deze gebruiksaanwijzing!
- Gebruik uitsluitend ongewijzigde originele onderdelen van de besturingsfabrikant.
- Houd kinderen uit de buurt van besturingen.
- Neem de bepalingen in acht die specifiek voor uw land van toepassing zijn.
- Voer verbruikte batterijen correct af. Vervang batterijen uitsluitend door batterijen van hetzelfde type (zie Technische gegevens).



Voorzichtig

- **Houd personen uit de buurt van het bewegingsgebied van de installaties.**
- **Wanneer de installatie door één of meerdere zenders wordt bestuurd, dan moet het bewegingsgebied van de installatie gedurende de bediening zichtbaar zijn.**

Doelmatig gebruik

De SC211-II is uitsluitend bestemd voor gebruik bij een open, halfgesloten (halfcassette) en volledig gesloten (cassette) knikarmscherm.

Om veiligheidsredenen mag de SC211-II alleen met een buismotor (Ø45, Ø58) van het type C PSF(+) vanaf serienummer (ser.nr.) 0902... en VC420-II en VC470-II worden gebruikt. Het gebruik van twee of meerdere knikarmschermen met één SC211-II is niet toegestaan.

De SC211-II is geschikt voor gebruik met de handzender Centronic SunWind-Control SWC241-II. Het gebruik met andere zonweringsbesturingen uit het Centronic programma wordt afgeraden.

Ander of verdergaand gebruik is in strijd met het bedoelde gebruik.

- Let erop dat draadloze installaties niet in gebieden met een verhoogd risico op storingen gebruikt mogen worden (bijv. ziekenhuizen, luchthavens).
- De afstandsbediening is uitsluitend toegestaan voor apparaten en installaties waarbij een functiestoring in de zender of ontvanger geen gevaar voor personen, dieren of goederen oplevert of waar dit risico door andere veiligheidsvoorzieningen is afgedekt.
- De gebruiker geniet geen enkele bescherming tegen storingen door andere telecommunicatie-installaties en eindapparatuur (bijv. ook door draadloze installaties die volgens de regels in hetzelfde frequentiebereik werken).
- Verbind draadloze ontvangers uitsluitend met door de fabrikant goedgekeurde apparaten en installaties.



- **Draadloze installaties die op dezelfde frequentie zenden, kunnen aanleiding geven tot storing van de ontvangst.**
- **Houd er rekening mee dat de reikwijdte van het radiosignaal door de wetgever en door bouwkundige maatregelen is beperkt.**

Verklaring van aanduidingen en toetsen

Behuizingsschakelaar

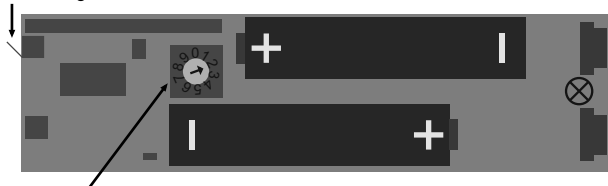

Draaischakelaar voor de activeringshoek

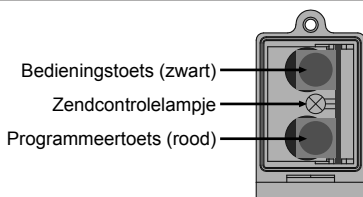

Functiebeschrijving

Zendcontrolelampje

Een radiosignaal wordt bij een druk op de toets door het groen oplichten van het zendcontrolelampje aangegeven.

Wanneer het zendcontrolelampje rood brandt, betekent dit dat de SC211-II nog niet is geprogrammeerd.

Bedieningstoets

De toetscommando's worden achtereenvolgens in de commandovolgorde IN-LOPEN/ UITLOPEN - STOP - UITLOPEN/ INLOPEN - STOP enz. omgezet.

Windbeweging

Een schommelende beweging van het scherm wordt door de SC211-II geregistreerd en in een meetwaarde omgezet.

Deze meetwaarde wordt door de SC211-II naar de ontvanger verzonden.

De ontvanger vergelijkt de meetwaarde met de drempelwaarde (ingesteld door een zender, zoals de SWC241-II). Wanneer de meetwaarde boven de drempelwaarde (windalarm) ligt, loopt het knikarmscherm direct in.

Het knikarmscherm kan hierna pas na ca. 15 minuten weer uitlopen.

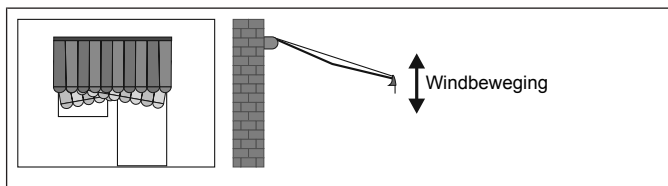

Hellingshoek/activeringshoek (optie)

Een langzame daling of stijging van de hellingshoek van het scherm ten opzichte van de initiële hellingshoek, bijv. door regen (waterzakvorming), wordt door de SC211-II geregistreerd. Wanneer het scherm de activeringshoek bereikt, wordt een inloopcommando aan de ontvanger verzonden.

De activeringshoek wordt via de draaischakelaar in 1° stappen van $\pm 1^\circ$ tot $\pm 9^\circ$ ingesteld.

Fabrieksinstelling is 0 (uitgeschakeld).

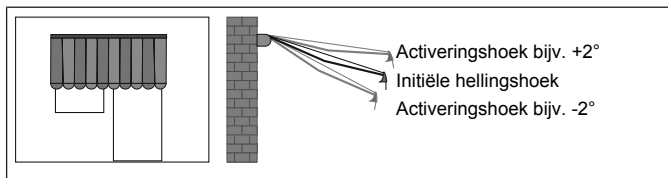

Inbedrijfstelling



Voorzichtig

Houd altijd de hieronder aangegeven volgorde aan.

1. Open de behuizing voorzichtig en haal de printplaat eruit.
2. Plaats de batterijen op correcte wijze.
3. Instellen van de activeringshoek (optioneel)



Voorzichtig

Het instellen van de activeringshoek mag alleen door geschoold personeel en conform de specifieke eigenschappen van het knikarmscherm worden uitgevoerd.

1. Stel de activeringshoek via de draaischakelaar in.



Draaischakelaar voor de activeringshoek

2. Hiermee is de instelling voltooid.
Fabrieksinstelling is 0 (uitgeschakeld).



De instelling van de activeringshoek wordt met de instelling van de initiële hellingshoek geregeld.

4. Monteren van de behuizing

Opgelet

Zorg ervoor dat de besturing bij het in- en uitlopen van het knikarmscherm niet wordt beschadigd.

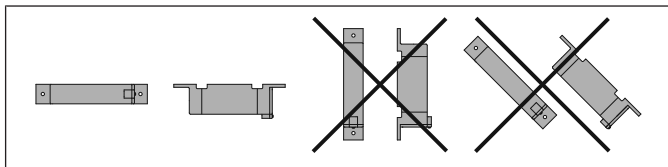

Bevestig de besturing met het meegeleverde montage materiaal in de T-sleuf aan het einde van het uitvalprofiel.

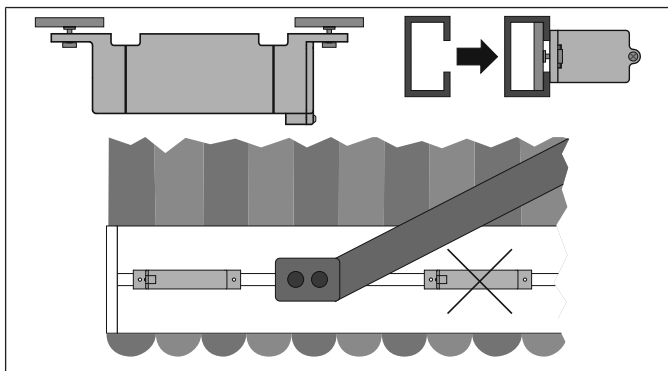

5. Schuif de printplaat er volledig in.



6. Draadloze besturing programmeren



Voorzichtig

Let erop dat bij het programmeren van het radiosignaal het bewegingsgebied van het knikarmscherm vrij is, aangezien het direct kan uitlopen.



Voordat de SC211-II wordt geprogrammeerd, moeten een masterzender (bijv. SWC241-II) in de ontvanger (bijv. buismotor R30/17C PSF(+)) en de eindposities geprogrammeerd zijn.

De SC211-II wordt door Becker-buismotoren (Ø45, Ø58) van het type C PSF(+) vanaf serienummer (ser.nr.) 0902... en VC420-II en VC470-II ondersteund.

In de SC211-II is een draadloze zender geïntegreerd.

1. Stel na het programmeren van de masterzender de winddrempelwaarde vooraf op de maximale stand, omdat de SC211-II bij de montage mogelijk hoge waarden heeft opgeslagen die na het programmeren direct worden doorgegeven.
2. Let erop dat de printplaat er helemaal ingeschoven is. Druk op de programmeertoets van de masterzender tot de ontvanger dit bevestigt.
3. Druk op de programmeertoets van de SC211-II tot de ontvanger dit bevestigt.
4. Nu drukt u nogmaals op de programmeertoets van de nieuw te programmeren SC211-II tot de ontvanger dit bevestigt.

7. Sluit de behuizing.

8. Instellen van de drempelwaarden

Opgelet

De instelling van de drempelwaarde moet zodanig worden uitgevoerd dat de maximaal toegestane belasting van het knikarmscherm niet wordt overschreden.

1. Laat het knikarmscherm naar de eindpositie uitlopen.
2. Stel de winddrempelregelaar op de SWC241-II in op de middelste positie.
3. U moet nu gedurende minimaal 10 seconden die krachtinwerking op het uitvalprofiel van het knikarmscherm uitoefenen (eraan rammelen) waarbij u wilt dat het knikarmscherm inloopt.

4. Wanneer het knikarmscherm niet inloopt, moet de winddrempelwaarden gevoeliger worden ingesteld en dient u de controle te herhalen.
5. Wanneer het knikarmscherm volledig inloopt, is de drempelwaarde correct ingesteld.



Het knikarmscherm mag na het inlopen gedurende 15 seconden niet uitlopen.

9. Programmeren van de initiële hellingshoek (optioneel)



Terwijl de initiële hellingshoek wordt geprogrammeerd, moet het knikarmscherm in de ruststand staan.

1. Laat het knikarmscherm naar de eindpositie uitlopen.
2. Schakel de installatie spanningsvrij.
3. Open de besturing.
4. Druk gedurende minimaal 10 seconden op de programmeertoets, totdat de LED van groen even naar rood en weer naar groen gaat.
5. Sluit de besturing.
6. Schakel de spanning voor de installatie weer in. Daarmee is het programmeren beëindigd.

Hellingshoek uitschakelen

1. Laat het knikarmscherm zover uitlopen dat de SC211-II bereikbaar is.
2. Schakel de installatie spanningsvrij.
3. Open de SC211-II en haal voorzichtig de printplaat eruit.
4. Draai de draaischakelaar op de positie 0.
5. Schuif de printplaat weer terug in de SC211-II.



Let erop dat de printplaat er helemaal ingeschoven is. Na 3 seconden is de besturing weer gereed voor gebruik.

6. Vervolgens drukt u kort op de rode toets, totdat de LED kort groen oplicht.
7. Sluit de SC211-II.
8. Schakel de spanning voor de installatie weer in. Hiermee is het proces voltooid.

Hellingshoek aanpassen

1. Laat het knikarmscherm naar de eindpositie uitlopen.
2. Schakel de installatie spanningsvrij.
3. Stel de nieuwe activeringshoek in (zie "Instellen van de activeringshoek").
4. Nu programmeert u de initiële hellingshoek (zie "Programmeren van de initiële hellingshoek").

Hiermee is het proces voltooid.

Batterijen vervangen



Voorzichtig

Stel het knikarmscherm voor de batterijvervanging in een gunstige positie in en schakel de installatie spanningsvrij. Na de vervanging van de batterijen kunt u de spanning weer inschakelen.



1. Schroef de schroef aan de behuizing los en trek het deksel voorzichtig naar achteren, tot aan de aanslag.
2. Trek voorzichtig de printplaat uit de behuizing.
3. Verwijder de batterijen.
4. Plaats de nieuwe batterijen op correcte wijze.
5. Schuif de printplaat voorzichtig terug in de behuizing.

i Let erop dat de printplaat er helemaal ingeschoven is. Na 3 seconden is de besturing weer gereed voor gebruik.

6. Schuif vervolgens het deksel terug op de behuizing en draai de schroef weer vast.

Technische gegevens

Nominale spanning	3 V DC
Batterijtype	LR 03 (AAA)
Beschermklasse	IP 44
Hellingsbereik	0° tot 90°
Toegestane omgevingstemperatuur	-25 tot +55 °C
Uitgezonden maximaal zendvermogen	≤ 25 mW
Radiofrequentie	868,3 MHz
Montagesoort	aan het uitvalprofiel

De maximale reikwijdte van het radiosignaal bedraagt bij en in het gebouw tot 10 m en in het vrije veld tot 100 m.



Wat doen, wanneer...?

Probleem	Verhelpen
Het scherm loopt elk uur in en kan alleen nog bij ingedrukt gehouden bewegingstoets worden bewogen.	Nieuwe batterijen plaatsen.
	De batterijen op correcte wijze plaatsen.
Schermbereik ondanks windstilte niet de eindpositie bij het uitlopen en loopt weer terug.	Er is sprake van trillingen bij het uitlopen van het scherm. De winddrempelwaarde op masterzender aanpassen.
Schermbereik reageert niet op windbeweging.	SC211-II programmeren.
	Winddrempelwaarde op masterzender aanpassen.
Een daling of stijging van de hellingshoek van het scherm wordt niet herkend.	De draaischakelaar voor de activeringshoek staat op "0". Stel de activeringshoek in en programmeer de initiële hellingshoek.
Het scherm loopt om de 15 minuten uit en direct weer in.	Er is tegelijkertijd veel wind en zon. Automatische zonweringsfunctie deactiveren.
De bewegingssensor voor de zonwering heeft geen functie.	Let erop dat de printplaat er helemaal ingeschoven is.

Vereenvoudigde EU-verklaring van overeenstemming

Hierbij verklaart Becker-Antriebe GmbH dat deze draadloze installatie voldoet aan de richtlijn 2014/53/EU.

De volledige tekst van de EU-verklaring van overeenstemming is beschikbaar op het volgende internetadres:

www.becker-antriebe.com/ce



Technische wijzigingen voorbehouden.



BECKER