

# CentralControl

## CC41

de

### Inbetriebnahmeanleitung

#### Hauszentrale

Wichtige Informationen für:

• den Monteur / • die Elektrofachkraft / • den Benutzer

Bitte entsprechend weiterleiten!

Diese Originalanleitung ist vom Benutzer aufzubewahren.

en

### Commissioning instructions

#### Central control unit

Important information for:

• Fitters / • Electricians / • Users

Please forward accordingly!

These instructions must be kept safe for future reference.



4035 630 179 0c 09.09.2024

Becker-Antriebe GmbH  
Friedrich-Ebert-Straße 2-4  
35764 Sinn/Germany  
info@becker-antriebe.com  
www.becker-antriebe.com



**BECKER**  
for you. forever.

# Inhaltsverzeichnis

Allgemeines.....	3
Lizenzinformationen zu OpenSource Software.....	3
Gewährleistung.....	4
Lieferumfang .....	4
Sicherheitshinweise .....	4
Bestimmungsgemäße Verwendung .....	6
Abmessungen .....	7
Geräteübersicht.....	7
Inbetriebnahme mit Becker CentralControl APP .....	9
Zurücksetzen in den Einrichtungsmodus .....	10
Reinigung.....	10
Entsorgung .....	10
Technische Daten .....	11
Vereinfachte EU-Konformitätserklärung.....	11

## Allgemeines



Mit der Hauszentrale können Sie eine Verbindung zwischen der Steuerung und kompatiblen Empfängern herstellen.

Durch kontinuierliche Weiterentwicklung der Software kann es zu Abweichungen bei den Abbildungen zu Ihrem Gerät geben.

Für die jeweils beschriebene Vorgehensweise ist dies jedoch unerheblich.

Beachten Sie bitte bei der Installation sowie bei der Einstellung des Gerätes die vorliegende Anleitung.

### Erklärung Piktogramme

	<b>VORSICHT</b>	VORSICHT kennzeichnet eine Gefahr, die zu Verletzungen führen kann, wenn sie nicht vermieden wird.
	<b>ACHTUNG</b>	ACHTUNG kennzeichnet Maßnahmen zur Vermeidung von Sachschäden.
		Bezeichnet Anwendungstipps und andere nützliche Informationen.

## Lizenzinformationen zu OpenSource Software

In diesem Gerät wird freie / OpenSource Software eingesetzt.

Die Lizenztexte der jeweils eingesetzten lizenzierten Software sind in der Becker CentralControl APP einsehbar oder können unter [www.becker-antriebe.com/licenses](http://www.becker-antriebe.com/licenses) heruntergeladen werden.

### Schriftliches Angebot zum Erhalt der Lizenztexte:

Auf Wunsch wird Becker-Antriebe die Lizenztexte der jeweils eingesetzten lizenzierten Software zum Selbstkostenpreis, auf einem USB-Stick oder ähnlichen Datenträger, zur Verfügung stellen. Hierfür kontaktieren Sie bitte: [licenses@becker-antriebe.com](mailto:licenses@becker-antriebe.com)

## Gewährleistung

Bauliche Veränderungen und unsachgemäße Installationen entgegen dieser Anleitung und unseren sonstigen Hinweisen können zu ernsthaften Verletzungen von Körper und Gesundheit der Benutzer, z. B. Quetschungen, führen, sodass bauliche Veränderungen nur nach Absprache mit uns und unserer Zustimmung erfolgen dürfen und unsere Hinweise, insbesondere in der vorliegenden Montage- und Betriebsanleitung, unbedingt zu beachten sind.

Eine Weiterverarbeitung der Produkte entgegen deren bestimmungsgemäßen Verwendung ist nicht zulässig.

Endproduktehersteller und Installateur haben darauf zu achten, dass bei Verwendung unserer Produkte alle, insbesondere hinsichtlich Herstellung des Endproduktes, Installation und Kundenberatung, erforderlichen gesetzlichen und behördlichen Vorschriften, insbesondere die einschlägigen aktuellen EMV-Vorschriften, beachtet und eingehalten werden.

Am Gehäuse können durch den Kunststofffertigungsverfahren Bindenähte entstehen. Diese sind kein Mangel und stellen somit keinen Reklamationsgrund dar.

## Lieferumfang

- Steuerung CentralControl
- Netzteiladapter
- Inbetriebnahmeanleitung

## Sicherheitshinweise

### Allgemeine Hinweise

- Bitte bewahren Sie die Anleitung auf!
- Nur in trockenen Räumen verwenden.
- Halten Sie Personen aus dem Fahrbereich der Anlagen fern.
- Halten Sie Kinder von Steuerungen fern.
- Beachten Sie Ihre landesspezifischen Bestimmungen.
- Stellen Sie keine Gegenstände auf die Steuerung.
- Reinigen Sie die Steuerung mit einem weichen, trockenen und fusselfreien Tuch ohne chemische Reinigungsmittel.



### VORSICHT

- **Wird die Anlage durch einen oder mehrere Sender gesteuert, muss der Fahrbereich der Anlage während des Betriebes einsehbar sein.**
- **Halten Sie das Verpackungsmaterial, wie z.B. Folien von Kindern fern. Bei Missbrauch könnte Erstickungsgefahr bestehen.**

- **Schalten Sie die Steuerung sofort aus, wenn der Netzadapter und die damit verbundenen Stecker verbrannt oder beschädigt sind. Ersetzen Sie einen beschädigten Netzadapter durch einen Originaladapter. Ein defekter Netzadapter darf auf keinen Fall repariert werden.**
- **Schalten Sie die Steuerung sofort aus, wenn das Gehäuse der Steuerung beschädigt ist oder wenn Flüssigkeiten eingedrungen sind.**

## **ACHTUNG**

- **Lassen Sie keine Gegenstände auf die Steuerung fallen.**
- **Bevor Sie die Steuerung an den Netzadapter anschließen, warten Sie ab, bis sich die Steuerung an die Umgebungstemperatur angepasst hat. Bei großen Unterschieden in Temperatur und Luftfeuchtigkeit kann sich im Inneren der Steuerung Kondensat bilden, die einen Kurzschluss verursachen kann.**



## Bestimmungsgemäße Verwendung

Die Steuerung in der vorliegenden Anleitung darf ausschließlich im Innenbereich für die Ansteuerung je nach USB Funk Stick kompatiblen Funk-Antrieben und Funk-Steuerungen verwendet werden.

Für die Verwendung in CentronicPlus, Centronic, B-Tronic und anderen Funkinstalltionen wird zusätzlich ein entsprechender USB Funk Stick benötigt.

Mit dieser Steuerung können Sie eine Gruppe oder mehrere Gruppen von Geräten ansteuern.

- Bitte beachten Sie, dass Funkanlagen nicht in Bereichen mit erhöhtem Störungsrisiko betrieben werden dürfen (z. B. Krankenhäuser, Flughäfen).
- Die Fernsteuerung ist nur für Geräte und Anlagen zulässig, bei denen eine Funktionsstörung im Sender oder Empfänger keine Gefahr für Personen, Tiere oder Sachen ergibt oder dieses Risiko durch andere Sicherheitseinrichtungen abgedeckt ist.
- Der Betreiber genießt keinerlei Schutz vor Störungen durch andere Fernmeldeanlagen und Endeinrichtungen (z. B. auch durch Funkanlagen, die ordnungsgemäß im gleichen Frequenzbereich betrieben werden).
- Funkempfänger nur mit vom Hersteller zugelassenen Geräten und Anlagen verbinden.

- i**
- **Achten Sie darauf, dass die Steuerung nicht im Bereich metallischer Flächen oder magnetischer Felder installiert und betrieben wird.**
  - **Funkanlagen, die auf der gleichen Frequenz senden, können zur Störung des Empfangs führen.**
  - **Es ist zu beachten, dass die Reichweite des Funksignals durch den Gesetzgeber und die baulichen Maßnahmen begrenzt ist.**

# Abmessungen

Alle Abmessungen in mm.

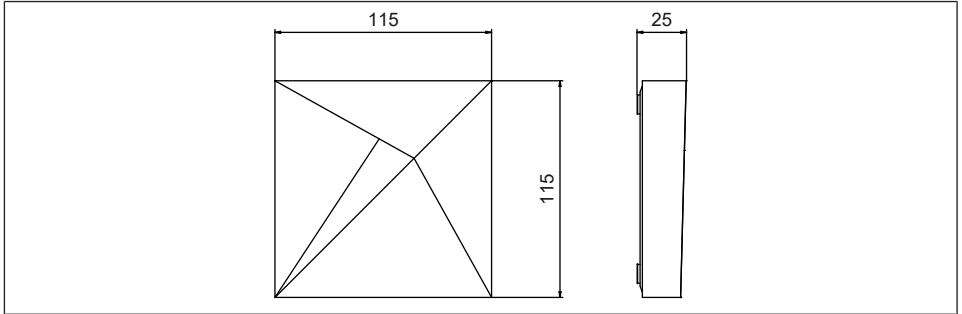

# Geräteübersicht

## Anschlüsse / Steckplätze

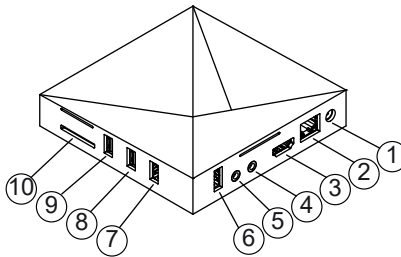

**1.** Netzanschluss

**2.** LAN-Anschluss

**3.** HDMI-Anschluss

**4.** AV-Anschluss (ohne Funktion),  
Reset-Taste

**5.** YUV-Anschluss (ohne Funktion)

**6.** USB-Anschluss für USB Funk-Stick

**7.** Anschluss für USB-Stick 3.0

**8.** USB-Anschluss für USB Funk-Stick

**9.** USB-Anschluss für USB Funk-Stick

**10.** Kartenslot für SD-Karte

## Betriebszustands-LED

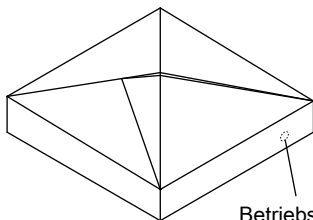

Betriebszustands-LED

<b>LED leuchtet blau</b>	Korrekte Netzwerkverbindung
<b>LED blinkt blau (lang) rot (kurz)</b>	Access Point aktiv
<b>LED blinkt 5x rot / blau</b>	Änderung der Netzwerkkonfiguration
<b>LED leuchtet rot</b>	Keine Netzwerkverbindung / Access Point aus

## Geräterückseite

A line drawing of the back of a device. It shows a central label with technical information and two antenna ports on the left side. Two callouts, labeled '1' and '2', point to the antenna ports. The label contains the following text: CC-E1, 4035 200 053 0, SSID: CentralControl, Becker-AP-Setup, IP: 192.168.31.1, SN: Becker-Antriebe GmbH, Friedrich-Ebert-Str. 2-4, 28764 Silver / Germany. There are also icons for CE, a crossed-out X, and a recycling symbol. The device has four screws at the corners and a series of vertical slots in the center.

1. WLAN-Funknetz (SSID)

2. WLAN-Netzwerkschlüssel (KEY)



## Inbetriebnahme mit Becker CentralControl APP

### ACHTUNG

**Der werkseitig aktive Access Point ist ausschließlich für die Inbetriebnahme vorgesehen! Ein dauerhafter Betrieb im Access Point Modus stellt ein Sicherheitsrisiko dar. Fügen Sie daher als Erstes die Hauszentrale Ihrem Heimnetzwerk zu.**

1. Verbinden Sie zuerst den Netzteiladapter mit der Steuerung und anschließend stecken Sie diesen in die Steckdose.
2. Scannen Sie mit Ihrem Smartphone den folgenden Code und folgen Sie den Anweisungen.



3. Nach der Installation der APP Becker CentralControl  öffnen Sie diese.
4. Wählen Sie nun Ihre Hauszentrale aus und folgen den Anweisungen.



**Weitere Informationen zu diesem Produkt finden Sie auf der Becker-Homepage [www.becker-antriebe.com](http://www.becker-antriebe.com) unter "Downloads".**



## Zurücksetzen in den Einrichtungsmodus

### ACHTUNG

**Reset-Taste nur mit einem isolierten zylindrischen Werkzeug bedienen.**

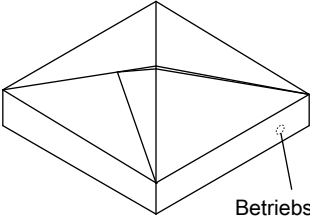
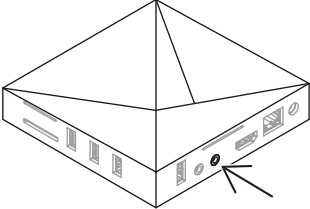
 <p>Betriebszustands-LED</p>	<p>War die Konfiguration erfolgreich, leuchtet die Betriebszustands-LED blau.</p> <p>Wenn die Betriebszustands-LED rot leuchtet, setzen Sie die Netzwerkkonfiguration wie folgt zurück.</p>
	<p>Nehmen Sie ein isoliertes zylindrisches Werkzeug (z. B. eine entsprechende Büroklammer, einen Zahnstocher o. ä.) und drücken Sie für 10s die Reset-Taste (mittig am Boden im AV-Anschluss).</p> <p>Die Netzwerkkonfiguration wird zurückgesetzt und der Access Point ist wieder aktiv (LED blinkt blau (lang) rot (kurz)).</p>

## Reinigung

Reinigen Sie das Gerät nur mit einem geeigneten Tuch. Verwenden Sie keine Reinigungsmittel, die die Oberfläche angreifen können.

## Entsorgung



Das Symbol der durchgestrichenen Mülltonne auf dem Produkt weist auf die verpflichtende vom Hausmüll getrennte Entsorgung des Gerätes hin. Dieses Produkt muss am Ende seiner Lebensdauer getrennt bei einer Sammelstelle für Elektro- und Elektronikaltgeräte abgegeben werden.

Das Verpackungsmaterial ist entsprechend sachgerecht zu entsorgen.

## Technische Daten

Versorgungsspannung	230 V / 50 Hz
Schutzart	IP 20
Zulässige Umgebungstemperatur und Luftfeuchtigkeit	0°C bis +40°C bei einer relativen Luftfeuchtigkeit von 20 % - 80 % (nicht kondensierend)
Abgestrahlte maximale Sendeleistung	≤ 100 mW
Funkfrequenz	868,3 MHz / 2,4 GHz / 5 GHz
Integriertes WLAN	802.11 b/g/n/ac
Ethernet	100/1000 Mbit
Abmessungen (B x H x T)	115 x 115 x 25 mm

Die maximale Funkreichweite beträgt am und im Gebäude bis zu 25 m und im freien Feld bis zu 350 m.

## Vereinfachte EU-Konformitätserklärung

Hiermit erklärt Becker-Antriebe GmbH, dass diese Funkanlage der Richtlinie 2014/53/EU entspricht.

Der vollständige Text der EU-Konformitätserklärung ist unter der folgenden Internetadresse verfügbar:

[www.becker-antriebe.de/ce](http://www.becker-antriebe.de/ce)



Technische Änderungen vorbehalten.



## Table of contents

General .....	13
Licensing information for open source software.....	13
Warranty .....	14
Items included .....	14
Safety instructions .....	14
Intended use .....	15
Dimensions .....	16
Device overview .....	16
Commissioning with the Becker CentralControl app.....	18
Reset to factory settings .....	19
Cleaning.....	19
Disposal .....	19
Technical data .....	20
Simplified EU declaration of conformity.....	20

## General



You can use the central control unit to establish a connection between the control unit and compatible receivers.

As a result of continuous further development of the software, there may be differences between the illustrations and your device.

This is not, however, important for any of the procedures described.

Please follow these instructions when installing and setting up the device.

### Explanation of pictograms

	<b>CAUTION</b>	CAUTION indicates a hazardous situation which, if not avoided, could result in injury.
	<b>ATTENTION</b>	ATTENTION indicates measures that must be taken to avoid damage to property.
		Denotes user tips and other useful information.

## Licensing information for open source software

This device uses free/open source software.

The license texts for the licensed software being used can be viewed in the Becker CentralControl APP or can be downloaded at [www.becker-antriebe.com/licenses](http://www.becker-antriebe.com/licenses).

### **Written request for the licence texts:**

Becker-Antriebe will, on request, provide the licence texts for the licensed software being used at cost price, either on a USB stick or a similar data carrier. Please send an email to the following email address for more information:

[licenses@becker-antriebe.com](mailto:licenses@becker-antriebe.com)



## Warranty

Structural modifications and incorrect installation which are not in accordance with these and our other instructions can result in serious injuries, e.g., crushing of limbs. Therefore, structural modifications may only be carried out with our prior approval and strictly in accordance with our instructions, particularly the information contained in these Assembly and Operating Instructions.

Any further processing of the products which does not comply with their intended use is not permitted.

The end product manufacturer and fitter have to ensure that all the relevant current statutory, official and, in particular, EMC regulations are adhered to during utilisation of our products, especially with regard to end product manufacture, installation and customer advice.

Weld lines may appear on the housing due to the plastic manufacturing process. These are not faults and are therefore not grounds for a complaint.

## Items included

- CentralControl control unit
- Mains adapter
- Commissioning instructions

## Safety instructions

### General information

- Please keep the instructions safe!
- Only use in dry rooms.
- Keep people out of the system's range of travel.
- Keep children away from control units.
- Observe all pertinent country-specific regulations.
- Do not place any objects on the control unit.
- Clean the control unit with a soft, dry, lint-free cloth, and do not use any chemical cleaning agents.



### Caution

- **If the system is controlled by one or more transmitters, the system's range of travel must always be visible during operation.**
- **Keep packaging materials such as film away from children. Misuse can create the risk of suffocation.**

- **Switch the control unit off immediately if the mains adapter and the plug to which it is connected is burnt or damaged. If a mains adapter is damaged, replace it with an original one. A faulty mains adapter must not under any circumstances be repaired.**
- **Switch the control unit off immediately if the housing of the control unit is damaged, or if liquids have penetrated.**

### **Attention**

- **Do not let any objects fall onto the control unit.**
- **Wait until the control unit has adjusted to ambient temperature before connecting the control unit to the mains adapter. Condensation that could lead to a short circuit can be caused inside the control unit by large differences in temperature and air humidity.**

## **Intended use**

The control unit described in these instructions must only be used indoors for the operation of radio drives and radio control units that are compatible depending on the USB radio stick.

An appropriate USB radio stick is also required for use in CentronicPlus, Centronic, B-Tronic and other radio installations.

You can operate a group, or multiple groups, of devices with this controller.

- Please note that radio-controlled systems may not be used in areas with a high risk of interference (e.g. hospitals, airports).
- The remote control is intended solely for use with equipment and systems in which malfunctions in the transmitter or receiver would not pose any risk to persons, animals or property, or which contain safety devices to eliminate such risks.
- The operator is not protected from interference from other telecommunications systems and terminal equipment (e.g. even from radio-controlled systems which are properly operated in the same frequency range).
- Only connect radio receivers to devices and systems approved by the manufacturer.



- **Ensure that the control unit is not installed or operated close to metal surfaces or magnetic fields.**
- **Radio-controlled systems transmitting on the same frequency may cause reception interference.**
- **Note that the range of the radio signal is limited by legislation as well as by design.**



## Dimensions

All dimensions in mm.

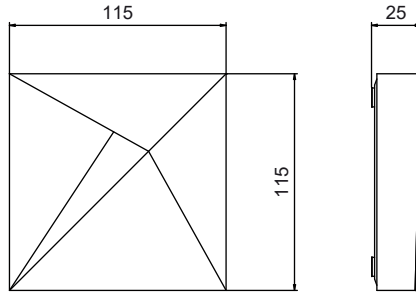

## Device overview

### Connections/slots

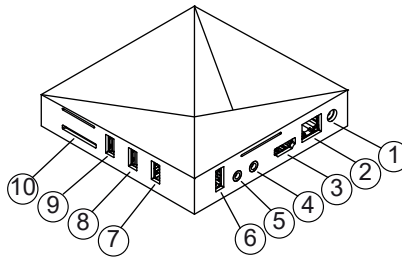

**1.** Mains connection

**2.** LAN connection

**3.** HDMI connection

**4.** AV connection (no function),  
Reset Button

**5.** YUV connection (no function)

**6.** USB connection for USB radio stick

**7.** Connection for USB stick 3.0

**8.** USB connection for USB radio stick

**9.** USB connection for USB radio stick

**10.** Card slot for SD card



## Operating status LED

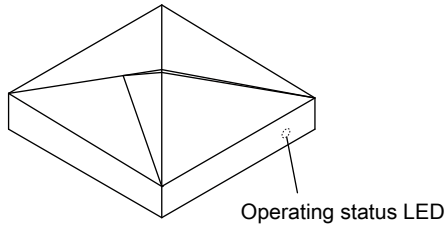

<b>LED lights up blue</b>	Correct network connection
<b>LED flashes blue (long)/red (short)</b>	Access point active
<b>LED flashes red/blue 5x</b>	Network configuration change
<b>LED lights up red</b>	No network connection/access point off

## Rear of the device

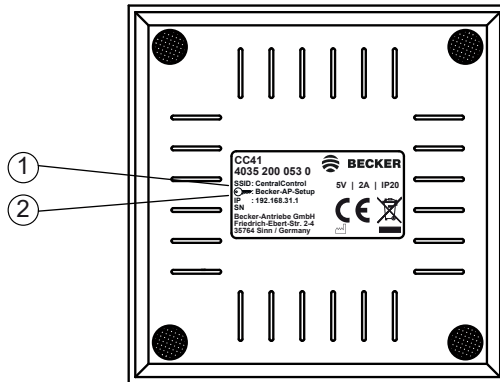

**1.** WLAN wireless network (SSID)

**2.** WLAN network key (KEY)

## Commissioning with the Becker CentralControl app

### Attention

**The factory-set active access point is intended exclusively for commissioning! Continuous operation in access point mode poses a security risk. So the first thing you should do is add the central control unit to your home network.**

1. First connect the mains adapter to the control unit, then plug it into the socket.
2. Scan the following code with your smartphone and follow the instructions.



3. After installing the Becker CentralControl app  open it.
4. Now select your central control unit and follow the instructions.

**i** You can find more information on this product in the “Downloads” section of the Becker homepage, [www.becker-antriebe.com](http://www.becker-antriebe.com).

## Reset to factory settings

### Attention

**Only use the Reset button with an isolated cylindrical tool.**

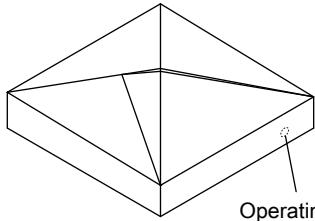

Operating status LED

If the configuration was successful, the operating status LED will light up blue.

If the operating status LED is red, reset the network configuration as follows.

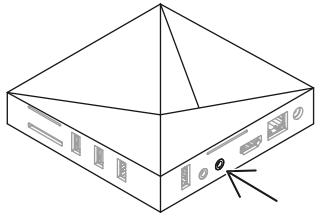

Take an isolated cylindrical tool (e.g. an appropriate paperclip, toothpick or similar) and press the reset button for 10 seconds (in the centre of the bottom of the AV connection).

The network configuration will be reset and the access point is active again (LED flashes blue (long)/red (short)).

## Cleaning

Only clean the device with a suitable cloth. Do not use aggressive cleaning agents that may damage the surface.

## Disposal



The crossed-out bin symbol on the product indicates that the device is subject to mandatory disposal separate from household waste. This product must be handed over to a collection point for electrical and electronic equipment at the end of its service life. The packaging material must be disposed of properly.



## Technical data

Supply voltage	230 V/50 Hz
Degree of protection	IP 20
Permissible ambient temperature and air humidity	0°C to +40°C at a relative humidity of between 20% and 80% (non-condensing)
Maximum emitted transmission power	≤ 100 mW
Radio frequency	868.3 MHz/2.4 GHz/5 GHz
Integrated WLAN	802.11 b/g/n/ac
Ethernet	100/1000 Mbit
Dimensions (W x H x D)	115 x 115 x 25 mm

The maximum transmitter range on and in the building is up to 25 m, and up to 350 m in the open.

## Simplified EU declaration of conformity

Becker-Antriebe GmbH hereby declares that this radio control system complies with Directive 2014/53/EU.

The full text of the EU declaration of conformity is available at the following web address:

[www.becker-antriebe.com/ce](http://www.becker-antriebe.com/ce)



Subject to technical changes without notice.

### For UK-Markets:

The Declaration of Conformity can be provided upon request from Becker Motors Ltd., or can be downloaded on [www.beckermotors.co.uk](http://www.beckermotors.co.uk).











**BECKER**  
for you. forever.