

# R12-17...L120-11

**Modèle : E25**

## **fr** Notice de montage et d'utilisation

### **Moteurs tubulaires avec commande à manivelle pour volets roulants**

Informations importantes pour:

• l'installateur / • l'électricien / • l'utilisateur

À transmettre à la personne concernée!

L'original de cette notice doit être conservée par l'utilisateur.

2010 301 231 0c 12/07/2022



## Sommaire

Généralités.....	3
Garantie.....	3
Consignes de sécurité.....	4
Remarques pour l'utilisateur.....	4
Remarques pour le montage et la mise en service.....	4
Utilisation conforme.....	6
Variante de moteur avec fiche coudée.....	6
Montage.....	7
Réglage des positions de fin de course avec un interrupteur ou un interrupteur verrouillé.....	10
Effacement des positions de fin de course avec un interrupteur ou un interrupteur verrouillé.....	10
Réglage des positions de fin de course avec le kit de programmation.....	11
Effacement des positions de fin de course avec le kit de réglage.....	12
Fonction supplémentaire de déport de la position de fin de course inférieure.....	13
Utilisation de la manivelle.....	14
Remarques à l'attention de l'électricien spécialisé.....	14
Reconnaissance de couple.....	14
Élimination.....	15
Maintenance.....	15
Caractéristiques techniques Ø45.....	15
Caractéristiques techniques Ø58.....	15
Que faire si.....	16
Exemple de raccordement.....	17
Déclaration de conformité.....	18

## Généralités

Ces moteurs tubulaires sont des équipements de qualité supérieure présentant les caractéristiques suivantes :

- Optimisés pour les applications de volets roulants
- Commande manuelle aisée en cas de coupure de courant
- Reconnaissance automatique des positions de fin de course grâce à un système électronique intelligent lors de l'utilisation de systèmes de butée
- Reconnaissance de couple dans le sens Montée lorsque le tablier du volet roulant est bloqué ou gelé permettant de prévenir l'endommagement de ce dernier
- Contrainte de traction minimale générée par le moteur au niveau du tablier
- Pour câble de connexion enfichable

Lors de l'installation et du réglage de l'appareil, veuillez respecter la présente notice de montage et d'utilisation.



La date de fabrication est composée des quatre premiers chiffres du numéro de série.

Les chiffres 1 et 2 indiquent l'année et les chiffres 3 et 4 la semaine calendaire.

Exemple : Semaine calendaire 34 de l'année 2020

N° de série :	2034XXXXX
---------------	-----------

## Explication des pictogrammes

	<b>PRUDENCE</b>	PRUDENCE signale un risque pouvant entraîner des blessures s'il n'est pas évité.
	<b>ATTENTION</b>	ATTENTION signale des mesures à prendre pour éviter des dommages matériels.
		Indique des conseils d'utilisation et autres informations utiles.

## Garantie

Toute modification du moteur et toute installation inappropriée allant à l'encontre de cette notice et de nos autres consignes peuvent causer des blessures corporelles graves ou représenter un risque pour la santé des utilisateurs, par ex. des contusions. C'est pourquoi, toute modification de la construction ne peut être effectuée qu'après nous en avoir informés et après obtention de notre accord. Nos consignes, notamment celles mentionnées dans la présente notice de montage et d'utilisation, doivent être respectées impérativement.

Toute modification des produits allant à l'encontre de leur utilisation conforme n'est pas autorisée.

Lorsqu'ils utilisent nos produits, les fabricants des produits finis et les installateurs doivent impérativement tenir compte et respecter toutes les dispositions légales et administratives nécessaires, en particulier les dispositions relatives à la compatibilité électromagnétique actuellement en vigueur, notamment en ce qui concerne la production du produit fini, l'installation et le service clientèle.



## Consignes de sécurité

Les consignes de sécurité et avertissements suivants ont pour but de prévenir les risques et d'éviter les dommages corporels et matériels.

### Remarques pour l'utilisateur

#### Remarques générales

- Pendant le nettoyage, la maintenance et le remplacement de pièces, le moteur doit être débranché de la source d'alimentation électrique.
- Tous les travaux et toutes les autres activités, y compris les travaux de maintenance et de nettoyage, réalisés sur les installations électriques et l'installation même, doivent être effectués uniquement par des personnes qualifiées, notamment des électriciens spécialisés.
- Ces appareils peuvent être utilisés par des enfants à partir de 8 ans et par des personnes dont les facultés physiques, sensorielles ou mentales sont diminuées ou qui manquent d'expérience et/ou de connaissances, dans la mesure où ils/elles sont surveillés ou bien si l'emploi sûr de l'appareil leur a été enseigné et qu'ils/elles ont compris les risques en découlant. Les enfants ne doivent pas jouer avec l'appareil.
- Le niveau d'usure et de détérioration des installations doit être régulièrement contrôlé par une personne qualifiée.
- N'utilisez pas les installations si une réparation ou un réglage est nécessaire.
- Surveillez les installations lorsqu'elles sont en mouvement et éloignez les personnes jusqu'à ce qu'elles soient complètement fermées.
- Observez la zone de danger de l'installation pendant le fonctionnement.
- Veillez à conserver une distance suffisante (au moins 40 cm) entre les pièces mobiles et les objets avoisinants.



#### Prudence

#### Consignes de sécurité à respecter pour éviter les blessures graves

- **Éliminez ou sécurisez les points d'écrasement et de cisaillement.**

### Remarques pour le montage et la mise en service

#### Remarques générales

- Les consignes de sécurité de la norme EN 60335-2-97 doivent être respectées. Notez que ces consignes de sécurité ne sont en aucun cas exhaustives car cette norme ne peut recenser toutes les sources de danger. Par exemple, la construction du produit motorisé, le comportement du moteur lorsqu'il est installé ou l'application du produit fini dans le domaine d'utilisation de l'utilisateur final ne peuvent pas être pris en compte par le fabricant du moteur.  
Pour toute question ou en cas d'incertitude concernant les consignes de sécurité mentionnées dans la norme, adressez-vous au fabricant du produit partiel ou du produit fini correspondant.
- Respectez toutes les normes et prescriptions en vigueur pour l'installation électrique.
- Tous les travaux et toutes les autres activités, y compris les travaux de maintenance et de nettoyage, réalisés sur les installations électriques et l'installation même, doivent être effectués uniquement par des personnes qualifiées, notamment des électriciens spécialisés.
- Seuls les pièces de rechange, les outils et les dispositifs accessoires autorisés par le fabricant du moteur doivent être utilisés.  
En utilisant des produits tiers non agréés ou en modifiant l'installation et ses accessoires, vous mettez en danger votre sécurité et celle de tiers ; c'est pourquoi l'utilisation de produits d'autres marques non agréés ou les modifications pour lesquelles nous n'avons pas été concertés et que nous n'avons pas permises ne sont pas autorisées. Nous déclinons toute responsabilité pour les dommages dus au non-respect de cette consigne.
- Montez l'interrupteur avec préréglage ARRÊT à portée de vue du produit motorisé, mais éloigné des pièces mobiles, à une hauteur supérieure à 1,5 m. Celui-ci ne doit pas être accessible au public.
- Les dispositifs de commande fixes doivent être installés de manière visible.
- Les caractéristiques du produit motorisé doivent être compatibles avec le couple assigné et la durée de fonctionnement assignée.  
Vous trouverez les caractéristiques techniques (couple nominal, durée de fonctionnement) sur la plaque signalétique du moteur tubulaire.
- Les pièces du moteur bougeant de manière dangereuse doivent être montées à plus de 2,5 m du sol ou de tout autre plan donnant accès au moteur.

- Réglez/Programmez correctement les positions de fin de course après la mise en service pour garantir le fonctionnement sûr de l'installation.
- Les moteurs équipés d'un câble H05VV-F ne doivent être installés qu'en intérieur.
- Les moteurs équipés d'un câble de connexion H05RR-F, S05RN-F ou 05RN-F peuvent être utilisés en extérieur et en intérieur.
- Pour la mise du moteur dans l'axe, utilisez exclusivement les composants figurant dans le catalogue d'accessoires mécaniques en vigueur du fabricant du moteur. Montez-les conformément aux indications du fabricant.
- Lorsque le moteur pour tabliers/toiles est installé dans une zone indiquée spécifiquement (par ex. issues de secours, zones dangereuses, zones de sécurité), respectez toutes les normes et prescriptions en vigueur correspondantes.
- Après avoir installé le moteur, l'installateur doit consigner le moteur tubulaire utilisé dans le chapitre Caractéristiques techniques et noter le lieu de montage.



### **Prudence**

#### **Consignes de sécurité à respecter pour éviter les blessures graves**

- **Pendant le fonctionnement des installations et appareils électriques ou électroniques, certains composants, tels que le bloc d'alimentation, sont soumis à une tension électrique dangereuse. Toute intervention par des personnes non qualifiées ou tout non-respect des avertissements peut causer des blessures corporelles ou des dommages matériels.**
- **Prudence lors de tout contact avec le moteur tubulaire. Celui-ci peut en effet chauffer pendant le fonctionnement pour des raisons liées à sa technologie.**
- **Avant d'installer la motorisation, enlevez tous les câbles inutiles et mettez hors service tout équipement qui n'est pas nécessaire pour un fonctionnement motorisé.**
- **Éliminez ou sécurisez les points d'écrasement et de cisaillement.**
- **Lors de l'installation du moteur, prévoyez un système de coupure du réseau sur tous les pôles avec une largeur d'ouverture de contact d'au moins 3 mm par pôle (EN 60335).**
- **En cas d'endommagement du câble secteur, seul le fabricant est autorisé à en effectuer le remplacement. Pour les moteurs avec câble de connexion enfichable, remplacez ce dernier par un câble secteur du même type disponible auprès du fabricant du moteur.**

### **Attention**

#### **Consignes de sécurité à respecter pour éviter les dommages matériels.**

- **Veillez à conserver une distance suffisante entre les pièces mobiles et les objets avoisinants.**
- **Ne transportez jamais le moteur par le câble de connexion.**
- **Assurez-vous de la fixation sûre des raccords encliquetables et des vis des supports.**
- **Assurez-vous que rien ne frotte sur le moteur tubulaire comme, par ex. les attaches du tablier/de la toile, des vis.**
- **Le moteur doit être monté en position horizontale.**



## Utilisation conforme

Le type de moteur tubulaire décrit dans la présente notice est exclusivement destiné au fonctionnement d'installations de volets roulants avec butées fixes dans les deux positions de fin de course et utilisation d'attaches rigides. La manivelle est prévue **uniquement** pour la commande manuelle aisée **en cas de coupure de courant**. Un usage permanent ou l'emploi d'outils (tels que perceuses pour actionner la manivelle) sont interdits, ceci entraînant, après un certain temps, l'arrêt de la fonction manuelle et donc du moteur tubulaire.

Pour les applications de protection solaire, veuillez employer exclusivement les types de moteurs tubulaires conçus à cet effet. Ce type de moteur tubulaire est conçu pour être utilisé dans des installations individuelles (un moteur par axe).

Ce type de moteur tubulaire ne doit pas être utilisé dans une atmosphère explosive.

Le câble de connexion ne doit pas être utilisé pour transporter le moteur. Pour ce faire, utilisez toujours le tube du moteur.

Toutes les autres applications, utilisations et modifications ne sont pas autorisées pour des raisons de sécurité dans le but de protéger l'utilisateur et les tiers car elles pourraient entraver la sécurité de l'installation et ainsi présenter un risque de dommages corporels et matériels. Le fabricant du moteur décline toute responsabilité pour les dommages dus au non-respect de cette consigne.

Les indications de cette notice d'utilisation doivent être impérativement respectées lors du fonctionnement de l'installation ou de sa réparation. Le fabricant du moteur décline toute responsabilité pour les dommages dus à une utilisation inappropriée.

### Attention

**En position de fin de course inférieure, tout risque de rupture entre la lame et les attaches rigides en pliant, ainsi qu'entre les lames supérieures, doit être exclu. Dans le cas contraire, il y a risque de sollicitation excessive ou de dommages des articulations.**

## Variante de moteur avec fiche coudée

### Montage du câble de connexion enfichable pour moteurs tubulaires avec fiche coudée

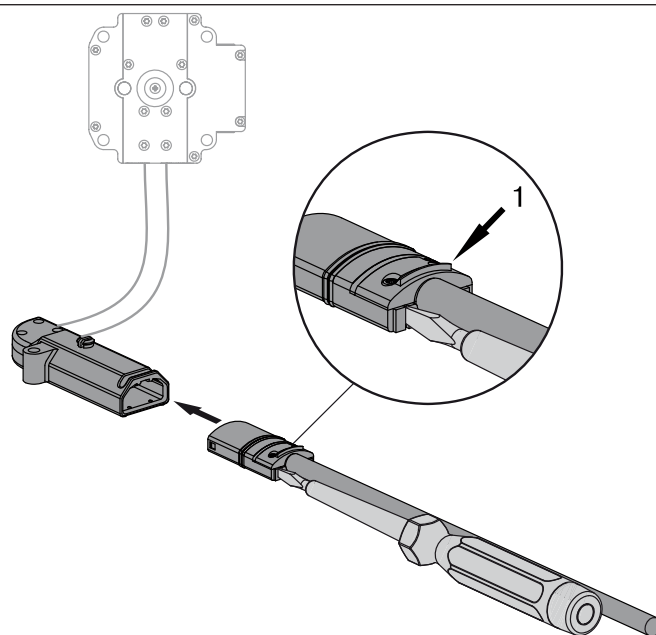

1 = ergot

## Démontage du câble de connexion enfichable pour moteurs tubulaires avec fiche coudée



### Prudence

**Coupez l'alimentation électrique avant de démonter le câble de connexion.**

Insérez un tournevis plat adapté au centre jusqu'en butée dans l'orifice de l'étrier enfichable, de manière à ce que ce dernier libère l'ergot du connecteur.

À présent, vous pouvez extraire simultanément le câble de connexion et le tournevis plat.

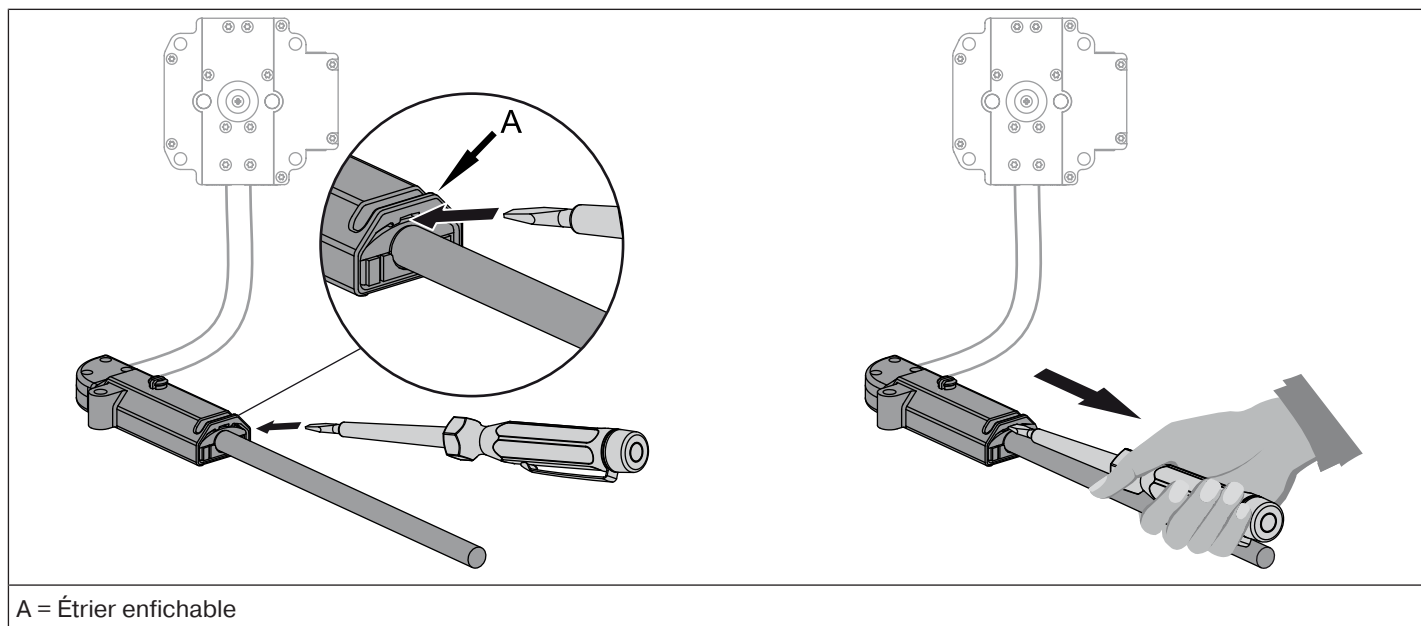

A = Étrier enfichable

## Montage

### Montage du moteur

#### Attention

**Pour la mise du moteur dans l'axe, utilisez exclusivement les composants figurant dans le catalogue d'accessoires mécaniques en vigueur du fabricant du moteur.**

L'installateur doit s'assurer avant le montage que la maçonnerie ou le système à motoriser sont suffisamment solides (couple du moteur plus poids du tablier/de la toile).



#### Prudence

**Les raccordements électriques ne doivent être effectués que par un électricien spécialisé. Coupez et sécurisez l'alimentation électrique avant le montage. Veuillez remettre les informations de raccordement ci-jointes à l'électricien chargé des travaux.**

#### Attention

**Les éléments de fixation (supports muraux) doivent être orientés et fixés de manière à prévenir toute déformation lors du vissage du boîtier de la manivelle.**

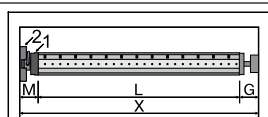

Déterminez l'encombrement latéral (M) en mesurant la tête du moteur (1) et le support mural (2). Pour obtenir la longueur (L) de l'axe, soustrayez l'encombrement latéral (M) et l'embout (G) à la dimension intérieure du coffre (X) :  $L = X - M - G$ .

L'encombrement latéral (M) peut varier suivant la combinaison moteur-support mural.

Fixez ensuite le support mural et l'embout. Veillez à ce que l'axe forme un angle droit avec le mur et à ce que le système monté offre un jeu axial suffisant.



## Attention

En cas d'utilisation d'attaches rigides, il est nécessaire d'employer des supports fermés. Volet roulant fermé, le moteur tubulaire pousse le tablier vers le bas pour rendre difficile tout soulèvement ou prise par le bas. Utilisez uniquement des tabliers suffisamment solides, par exemple en aluminium, en acier ou en bois. Pour éviter tout endommagement du tablier, celui-ci doit coulisser sur toute la hauteur dans des coulisses.

## Montage et démontage de la roue

### Montage de l'anneau sur la couronne

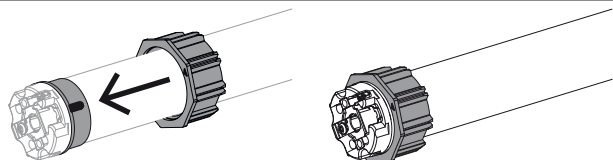

### Montage de la roue avec dispositif de blocage sur le tube de sortie

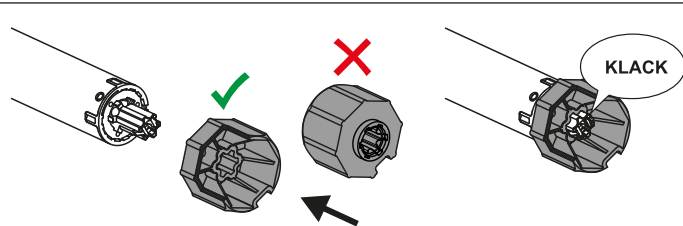

### Démontage de la roue avec dispositif de blocage sur le tube de sortie

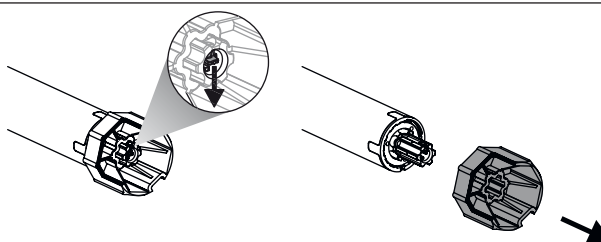

### Montage et démontage de la roue avec dispositif de blocage de la roue ou raccord vissé

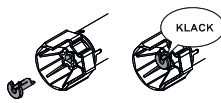

Montage et démontage de la roue avec dispositif de blocage de la roue séparé

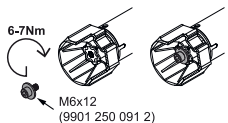

Montage et démontage de la roue avec raccord vissé

## Montage du moteur dans l'axe

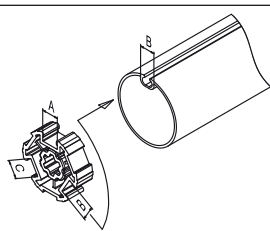

### Axes à profil :

Avec certaines roues, il est possible de compenser les tolérances de largeur de la rainure de plusieurs axes en tournant la roue pour l'amener dans une autre rainure. Ces rainures ont des dimensions différentes et permettent un montage bien ajusté du moteur.

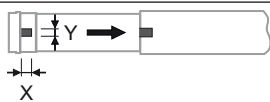

### Axes ronds :

Mesurez la came de la couronne (X, Y). Retirez ensuite le tube côté moteur pour pouvoir insérer la came de la couronne dans l'axe. La came de la couronne ne doit pas avoir de jeu par rapport à l'axe.

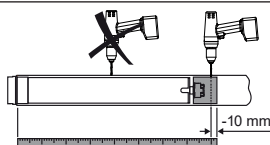

Nous recommandons, pour garantir une transmission sûre du couple de rotation avec des **axes ronds**, de visser la roue sur l'axe (voir tableau ci-dessous).

**Attention! Lors du perçage de l'axe, veillez à ne jamais percer dans la zone du moteur tubulaire !**



Dimension du moteur [mm]	Roue	Couple maxi. [Nm]	Vis de fixation pour (4 unités)
Ø 35-Ø 45	Tous	jusqu'à 50	Vis à tôle Ø 4,8 x 9,5 mm
Ø 58	Roue en aluminium	jusqu'à 120	Vis à tête conique M8 x 16 mm
Ø 58	Roue coulée sous pression	jusqu'à 120	Vis à tôle Ø 6,3 x 13 mm

Nous recommandons de visser également l'embout sur l'axe.

### Attention

**Ne cognez jamais sur le moteur tubulaire et veillez à ne pas le laisser tomber lors de son introduction dans l'axe ! Le tablier ne peut être fixé qu'au moyen d'attaches souples ou d'attaches rigides. Nous recommandons d'utiliser au moins 3 unités par mètre d'axe.**



Montez le moteur tubulaire avec la bague correspondante (1) et la roue (2). Si la bague dispose de plusieurs rainures, choisissez la rainure parfaitement appropriée et faites glisser la bague (1) sur la couronne.

Insérez ensuite le moteur tubulaire dans l'axe, avec la bague (1) et la roue (2) prémontées. Veillez à ce que la bague et la roue soient correctement logées dans l'axe.

Accrochez l'unité montée (axe, moteur tubulaire et embout) dans le coffre et sécurisez le moteur en tenant compte du type de fixation du support mural (avec goupille ou fixation à ressort).

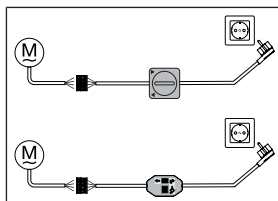

En cas d'utilisation de systèmes de butée des deux côtés, le réglage automatique des positions de fin de course peut être effectué soit avec le kit inverseur (Réf. 4901 001 158 0), soit avec un interrupteur traditionnel ou encore avec le kit de réglage pour les moteurs avec fin de course électronique (Réf. 4935 200 011 0). Toutes les autres fonctions sont réglables uniquement avec le kit de réglage.

Reliez les fils du moteur tubulaire à ceux de l'élément de réglage/de commande en faisant correspondre les couleurs puis branchez l'alimentation.

Contrôlez le sens de déplacement. Si le sens de déplacement du tablier/de la toile ne correspond pas à celui de l'élément de commande, inversez les fils noir et marron du moteur tubulaire.

### Attention

**Le kit inverseur et le kit de réglage ne sont pas conçus pour une utilisation prolongée, mais uniquement pour la mise en service !**

Positionnez l'axe de sorte que le tablier du volet roulant puisse être fixé avec des attaches ou montez les attaches rigides conformément aux indications du fabricant.

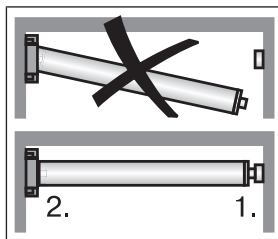

Accrochez l'unité montée (axe, moteur tubulaire et embout) dans le coffre de la manière suivante.

1. Introduisez tout d'abord la broche du palier dans l'embout (1.).
2. Montez ensuite le boîtier de manivelle avec au moins 2 vis M6 sur l'élément de fixation correspondant (2.).
3. Fixez enfin l'embout.

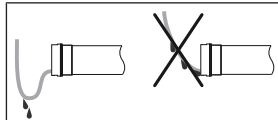

### Pose du câble de connexion

Posez et fixez le câble de connexion au moteur tubulaire en montant. Le câble de connexion et, le cas échéant, l'antenne ne doivent pas empiéter sur la zone d'enroulement. Recouvrez les arêtes vives.



## Réglage des positions de fin de course avec un interrupteur ou un interrupteur verrouillé

### Gestion intelligente de l'installation

#### Fin de l'installation après le réglage automatique des positions de fin de course « butée ».

Lors du premier déplacement vers la position de fin de course « Butée », cette position est retenue comme position de fin de course. Cette position est enregistrée définitivement comme position de fin de course après avoir été reconnue correctement en tant que telle à 3 reprises successives. Ceci se fait normalement en fonctionnement normal.

#### Indicateur d'état des positions de fin de course (ESI)

Un arrêt bref suivi d'une poursuite de la course signale que, dans cette direction, aucune position de fin de course n'est encore réglée.

**i** Si le moteur tubulaire venait à arrêter sa course trop tôt lors de la montée ou de la descente en raison d'un obstacle, il est possible de dégager le volet roulant/store en faisant marcher le moteur pendant un court instant dans le sens opposé, d'éliminer cet obstacle et de programmer la position de fin de course souhaitée en procédant à un nouveau mouvement de montée ou de descente. Le couple de rotation dans le sens de la descente n'est réduit qu'après le réglage de la position de fin de course supérieure. La distance à la butée supérieure est régulièrement contrôlée automatiquement et, le cas échéant, corrigée.

▲	▲	▲	(M) 1x	Remontez le tablier/la toile 3 fois consécutives, à une distance > 300 mm et sans interruption, contre la butée supérieure permanente. <ul style="list-style-type: none"> <li>▶ Le moteur tubulaire confirme la programmation après atteinte à trois reprises de la position de fin de course. La position de fin de course est ensuite avancée d'environ 10 mm vers la butée.</li> </ul>
▼	▼	▼	(M) 1x	Abaissez le tablier/la toile 3 fois consécutives, à une distance > 300 mm et sans interruption, contre la butée inférieure permanente. <ul style="list-style-type: none"> <li>▶ Le moteur tubulaire confirme la programmation après atteinte à trois reprises de la position de fin de course. La position de fin de course est ensuite avancée d'environ 20° vers la butée.</li> <li>▶ Les positions de fin de course sont programmées.</li> </ul>

## Effacement des positions de fin de course avec un interrupteur ou un interrupteur verrouillé

**i** Les commandes de commutation doivent être effectuées rapidement dans l'ordre les unes après les autres.

Effectuez la séquence d'effacement suivante sans interruption entre les différents ordres de déplacement :

▲	▼	▼	▲	▼	▲	▲	▼	(M) 2x	■
1 s	1 s	1 s	1 s	1 s	1 s	1 s	jusqu'à		ARRÊT

Le moteur tubulaire confirme la programmation.  
Les deux positions de fin de course sont effacées.

## Réglage des positions de fin de course avec le kit de programmation

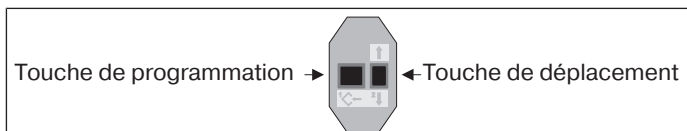

Reliez les fils de raccordement du moteur tubulaire à ceux du kit de réglage pour les moteurs avec fin de course électronique en faisant correspondre les couleurs puis branchez l'alimentation.

### Attention

**Le kit de réglage n'est pas conçu pour une utilisation prolongée, mais uniquement pour la mise en service.**

### Gestion intelligente de l'installation

#### Fin de l'installation après le réglage automatique des positions de fin de course « butée ».

Lors du premier déplacement vers la position de fin de course « Butée », cette position est retenue comme position de fin de course. Cette position est enregistrée définitivement comme position de fin de course après avoir été reconnue correctement en tant que telle à 3 reprises successives. Ceci se fait normalement en fonctionnement normal.

#### Indicateur d'état des positions de fin de course (ESI)

Un arrêt bref suivi d'une poursuite de la course signale que, dans cette direction, aucune position de fin de course n'est encore réglée.

**i** Si le moteur tubulaire venait à arrêter sa course trop tôt lors de la montée ou de la descente en raison d'un obstacle, il est possible de dégager le volet roulant/store en faisant marcher le moteur pendant un court instant dans le sens opposé, d'éliminer cet obstacle et de programmer la position de fin de course souhaitée en procédant à un nouveau mouvement de montée ou de descente. Le couple de rotation dans le sens de la descente n'est réduit qu'après le réglage de la position de fin de course supérieure. La distance à la butée supérieure est régulièrement contrôlée automatiquement et, le cas échéant, corrigée.





				1x	Remontez le tablier/la toile 3 fois consécutives, à une distance > 300 mm et sans interruption, contre la butée supérieure permanente. <ul style="list-style-type: none"> <li>▸ Le moteur tubulaire confirme la programmation après atteinte à trois reprises de la position de fin de course. La position de fin de course est ensuite avancée d'environ 10 mm vers la butée.</li> </ul>
				1x	Abaissez le tablier/la toile 3 fois consécutives, à une distance > 300 mm et sans interruption, contre la butée inférieure permanente. <ul style="list-style-type: none"> <li>▸ Le moteur tubulaire confirme la programmation après atteinte à trois reprises de la position de fin de course. La position de fin de course est ensuite avancée d'environ 20° vers la butée.</li> <li>▸ Les positions de fin de course sont programmées.</li> </ul>





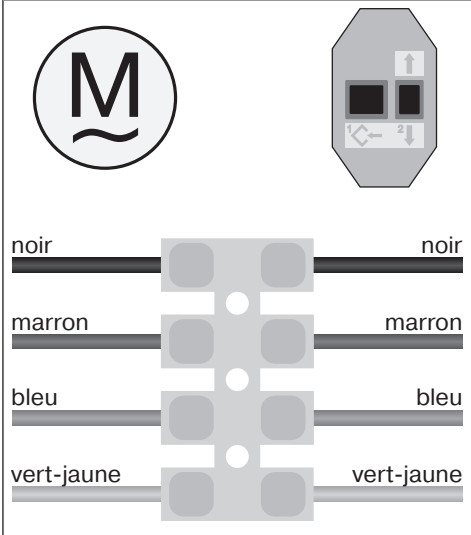
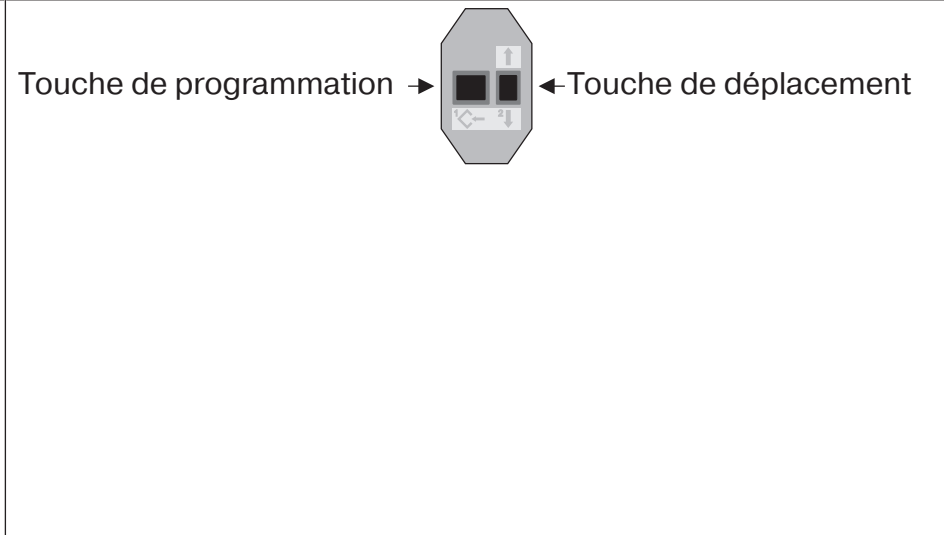
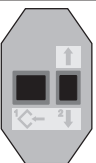

## Effacement des positions de fin de course avec le kit de réglage

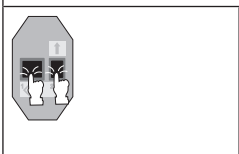
**i** Reliez les fils du moteur tubulaire à ceux du kit de programmation en faisant correspondre les couleurs puis branchez l'alimentation.  
 Avant de commencer la séquence d'effacement, faites une pause de 1 seconde après le dernier ordre de déplacement. Faites également une pause de 1 seconde entre les différentes étapes de la séquence d'effacement.

### Effacement d'une position de fin de course lorsque 2 positions de fin de course sont programmées

	 <p>Touche de programmation →  ← Touche de déplacement</p>
	<p>Déplacez le volet/le store dans la position de fin de course à effacer.</p>
	<p>Appuyez sur la touche de programmation et maintenez-la enfoncée.</p>
	<p>Appuyez en plus sur la touche de déplacement vers le bas et maintenez cette dernière enfoncée.</p>
	<p>Relâchez maintenant la touche de programmation et maintenez toujours enfoncée la touche de déplacement.</p>
	<p><b>M</b> 2x</p> <p>Appuyez également de nouveau sur la touche de programmation.</p> <ul style="list-style-type: none"> <li>▸ Le moteur tubulaire confirme la programmation.</li> <li>▸ La position de fin de course est effacée.</li> </ul>





## Effacement des deux positions de fin de course

		Déplacez le tablier/la toile entre les positions de fin de course.
		Appuyez sur la touche de programmation et maintenez-la enfoncée.
		Appuyez en plus sur la touche de déplacement vers le bas et maintenez cette dernière enfoncée.
		Relâchez maintenant la touche de programmation et maintenez toujours enfoncée la touche de déplacement.
	<b>M</b> 2x	Appuyez également de nouveau sur la touche de programmation. <ul style="list-style-type: none"> <li>▸ Le moteur tubulaire confirme la programmation.</li> <li>▸ Les deux positions de fin de course sont effacées.</li> </ul>

## Fonction supplémentaire de déport de la position de fin de course inférieure

La position de fin de course inférieure peut être avancée vers la butée de 60° maxi. par pas de 20°. Au-delà de 60°, le réglage de l'avancement redémarre à 0°.

Procédez comme suit :

	Descendez le tablier/la toile dans la position de fin de course inférieure.
Effectuez la séquence suivante sans interruption entre les différents ordres de déplacement. <ul style="list-style-type: none"> <li>▸ Le moteur tubulaire confirme la programmation.</li> </ul>	
 1 s  1 s  jusqu'à ARRÊT et maintenir jusqu'à	<b>M</b> 1x

## Utilisation de la manivelle

**i** Pour un montage sans problème, utilisez les accessoires mécaniques et électriques testés du fabricant du moteur, parfaitement adaptés à ces moteurs.

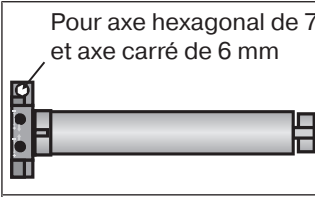
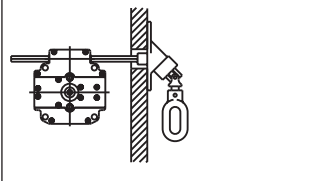
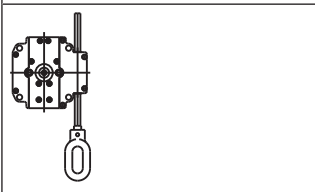
 <p>Pour axe hexagonal de 7 mm et axe carré de 6 mm</p>	La manivelle est réservée exclusivement à une commande en cas de coupure de courant. Veillez à ne pas dépasser les fins de course. Après l'utilisation de la manivelle, les positions de fin de course doivent de nouveau être réglées. Pour cela, déplacez le tablier/la toile dans la direction opposée, contre la <b>butée permanente</b> , afin de procéder à un nouveau réglage des positions de fin de course.
	<b>Manivelle pour modèles fermés</b> La manivelle pour modèles fermés peut être utilisée avec les volets roulants équipés ou non d'un système d'enroulement. La barre polygonale se fixe sur le coffre du volet roulant. Veillez pour cela à monter la barre parallèlement au guidage dans le boîtier de la manivelle.
	<b>Manivelle pour modèles ouverts</b> Cette manivelle peut être utilisée avec des volets roulants sans système d'enroulement. Insérez la barre polygonale dans le guidage du boîtier de la manivelle et la fixez dans l'axe avec une rondelle de sécurité ou deux vis de fixation.

## Remarques à l'attention de l'électricien spécialisé

Pour commander la montée et la descente, utilisez le conducteur extérieur L1. Ne raccordez pas directement d'autres appareils ou consommateurs (lampes, relais, etc.) sur les câbles de connexion des moteurs. Pour ce faire, les moteurs et les autres appareils doivent être découplés via des commandes à relais.

Lors de l'installation du moteur, prévoyez un système de coupure du réseau sur tous les pôles avec une largeur d'ouverture de contact d'au moins 3 mm par pôle.

### Attention

**N'utilisez que des éléments de commutation verrouillés mécaniquement ou électriquement avec une position zéro marquée ! Ceci est valable également pour les moteurs avec fin de course électronique ou mécanique utilisés dans une installation. Le temps de commutation en cas de changement de direction doit être de 0,5 s au minimum. Le commutateur et la commande ne doivent pas exécuter d'ordres simultanés de MONTÉE et de DESCENTE. Protégez de l'humidité les connexions électriques.**

**Veillez vérifier que le câblage soit fait correctement pour que les directions MONTÉE-DESCENTE correspondent respectivement à l'ouverture et à la fermeture.**

**Si le moteur est utilisé avec des appareils qui contiennent des sources de perturbation, l'électricien doit veiller à un dépannage adéquat des appareils concernés.**

## Reconnaissance de couple

Un moteur correctement installé se coupe lorsqu'une augmentation exceptionnellement forte de la sollicitation est détectée pendant le fonctionnement entre les positions de fin de course et empêche toute surcharge du moteur tubulaire.

Déplacez le tablier/la toile vers la position de fin de course opposée, afin de procéder à un nouveau réglage des positions de fin de course.

## Élimination



Le symbole de poubelle barrée sur le produit indique que l'appareil doit être impérativement éliminé séparément des déchets ménagers. À la fin de sa durée de vie, le produit doit être éliminé séparément et déposé dans un point de collecte des appareils électriques et électroniques.

L'emballage doit être éliminé de manière conforme.

## Maintenance

Ces moteurs sont sans entretien.

### Caractéristiques techniques Ø45

Moteur tubulaire	R12-17	R20-17	R30-17	R40-17
Modèle	E25			
Type	HK R			
Couple nominal [Nm]	12	20	30	40
Vitesse de sortie [tr/min]	17	17	17	17
Capacité de la cage	64 tours			
Tension de raccordement	230 V CA / 50 Hz			
Puissance connectée [W]	110	160	205	260
Consommation de courant nominale [A]	0,50	0,75	0,90	1,15
Mode opératoire	S2 4 min			
Indice de protection	IP44			
Diamètre minimal de l'axe [mm]	47			
Niveau sonore moyen [dB(A)]	≤ 70			

### Caractéristiques techniques Ø58

Moteur tubulaire	L60-11	L80-11	L120-11
Modèle	E25		
Type	HK R		
Couple nominal [Nm]	60	80	120
Vitesse de sortie [tr/min]	11	11	11
Capacité de la cage	64 tours		
Tension de raccordement	230 V CA / 50 Hz		
Puissance connectée [W]	265	310	435
Consommation de courant nominale [A]	1,20	1,40	1,90
Mode opératoire	S2 4 min		
Indice de protection	IP44		
Diamètre minimal de l'axe [mm]	60		
Niveau sonore moyen [dB(A)]	≤ 70		



## Que faire si...

Problème	Comment y remédier
Le tablier du volet roulant est rentré de travers ou ne s'enroule pas du tout.	Réparez l'installation ; puis programmez de nouveau les positions de fin de course.
Le moteur tubulaire n'atteint pas la position de fin de course réglée.	Déplacez le tablier/la toile vers la position de fin de course opposée, afin de procéder à un nouveau réglage des positions de fin de course.
	Réparez l'installation électrique, reprogrammez les fins de course.
	Contrôlez l'installation électrique, supprimez les appareils externes, reprogrammez les positions de fin de course.
	Les butées sont cassées ou bien une ou plusieurs attaches sont cassées. Réparez l'installation ; effectuez une remise à zéro du moteur tubulaire puis réglez de nouveau les positions de fin de course.
Le moteur tubulaire s'arrête au hasard, la poursuite de la course dans la même direction n'est pas possible.	Utilisez un moteur tubulaire plus puissant.
	Rendez l'installation facile à manœuvrer.
	Effacez les positions de fin de course et reprogrammez-les.
Le moteur tubulaire ne tourne pas dans la direction donnée.	Le moteur tubulaire est en surchauffe. Après quelques minutes, le moteur tubulaire est de nouveau opérationnel.
	Le moteur tubulaire est défectueux (ne tourne pas même après une durée d'immobilisation prolongée). Remplacez le moteur tubulaire.
	Débloquez et éliminez le blocage, puis mettez le tablier/la toile en marche dans la direction désirée.
	Contrôlez le branchement électrique.
Le moteur n'atteint pas la position de fin de course déterminée lors de la course de programmation.	Pour des raisons de sécurité, le moteur réagit sensiblement aux obstacles lors de la course de programmation afin d'éviter toute détérioration. Abaissez brièvement puis remontez le volet/le store jusqu'à ce qu'il atteigne la position de fin de course supérieure.



## Exemple de raccordement

**i** L'affectation des fils noir et marron au sens de déplacement dépend du montage du moteur (à gauche ou à droite).

### Commande via un commutateur

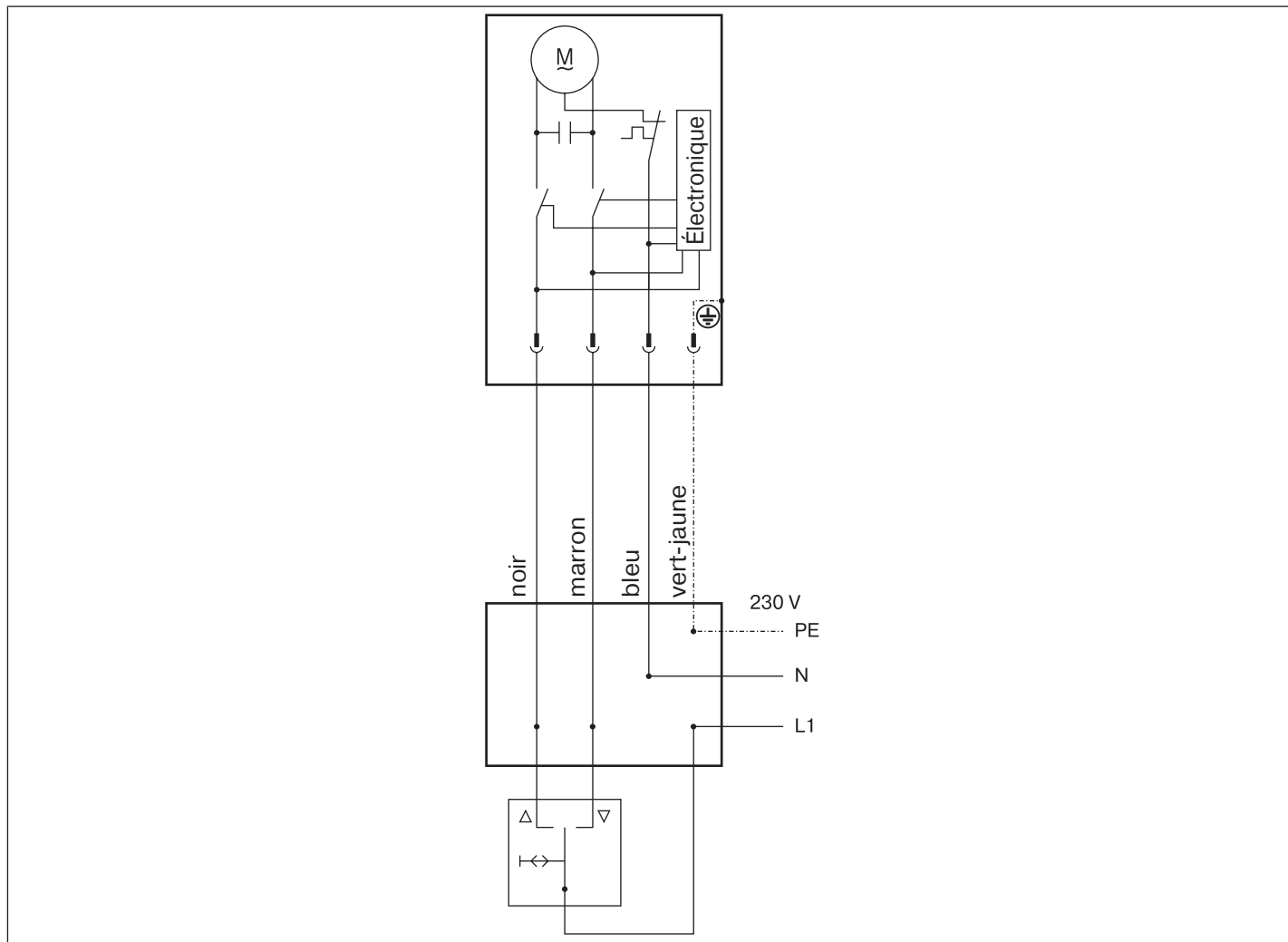

# Déclaration de conformité

BECKER-ANTRIEBE GMBH  
Friedrich-Ebert-Str. 2 – 4  
35764 Sinn, Allemagne



**BECKER**

- Original -

## Déclaration de conformité UE

Document n°/ Mois . Année : **K001/12.20**

Par la présente, nous certifions que la série de produits ci-après

Désignation du produit : **Moteur tubulaire**

Désignation des types : **P3/30.., P4/16.., P4/17.., P5/16.., P5/30.., P5/20.., P9/16.., P13/9.., R4/17.., R7/17.., R7/85.., R8/17.., R12/11.., R12/17.., R15/17.., R20/11.., R20/17.., R25/17.., R30/11.., R30/17.., R40/11.., R40/17.., R50/3,5.., R50/11.., L44/14.., L50/11.., L50/17.., L60/11.., L60/17.., L70/17.., L80/11.., L80/17.., L100/11.., L120/11..**

Version : **C, EVO, M, HK, R, S, F, P, E, O, SMI, A0...Z9, mute, +**

Numéros de série : **à partir de 205000001**

est conforme aux dispositions pertinentes des directives suivantes :

**Directive 2006/42/CE (MD) L157, 09.06.2006**

**Directive 2014/30/UE (EMC) L96, 29.03.2014**

**Directive 2011/65/UE (RoHS) L174, 01.07.2011**

En outre, les objectifs de sécurité prévus par la **directive basse tension 2014/35/UE** ont été respectés conformément à l'annexe I, point 1.5.1 de la directive 2006/42/CE.

Normes appliquées :

**DIN EN 60335-1:2020**

**EN 60335-2-97:2017**

**EN 61000-6-1:2019**

**EN 61000-6-3:2012**

**EN 14202:2004**

Responsable de la constitution du dossier technique :

Becker-Antriebe GmbH, Friedrich-Ebert-Str. 2 – 4, 35764 Sinn, Allemagne

Déclaration de conformité établie à :

Sinn, 04.12.2020

Lieu, date

  
Dipl.-Ing. Andre Wissing, Direction

La présente déclaration atteste de la conformité avec les directives mentionnées, mais ne constitue pas une garantie de caractéristiques. Les consignes de sécurité contenues dans la documentation technique jointe au produit doivent impérativement être observées.

K001\_fr



# La mise en service - Moteur tubulaire - Type E25

## Connexion

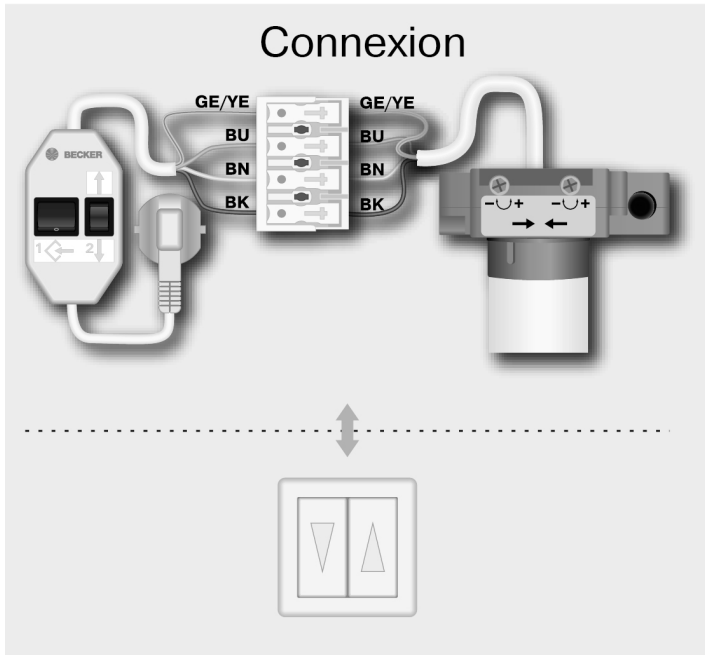

## Réglage de la position Haute

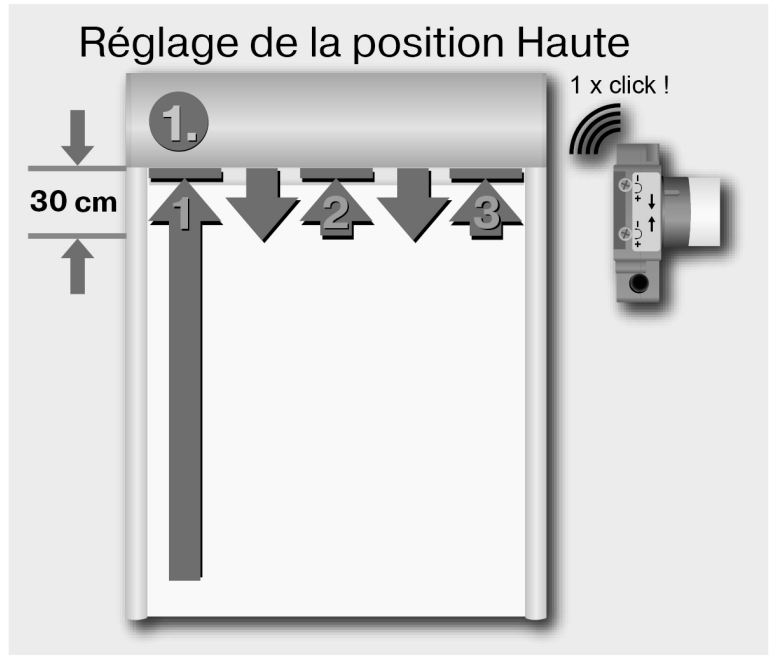

## Réglage de la position Basse

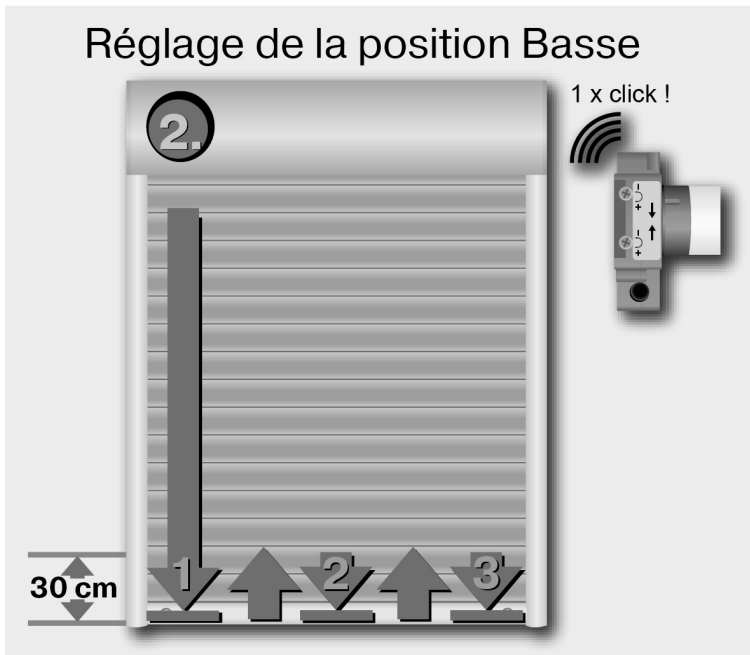

## Correction de la position Basse

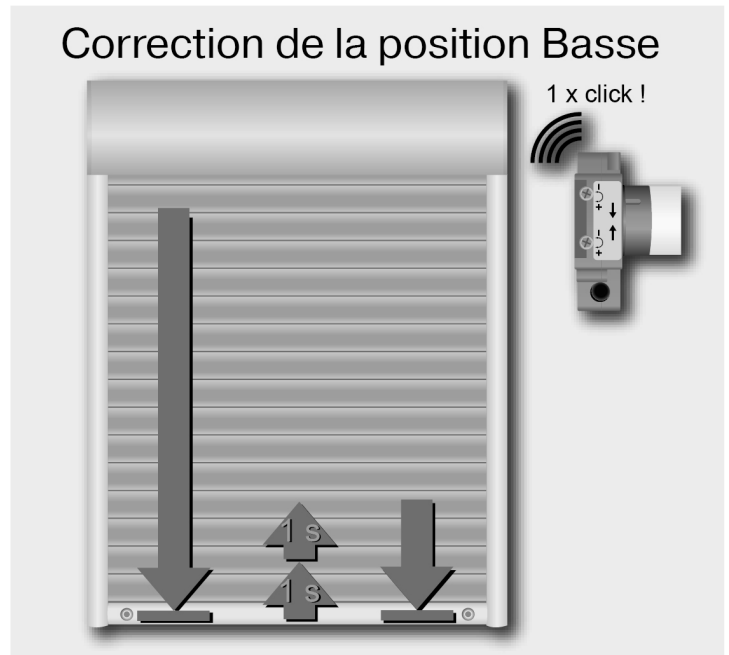

## Effacement des fins de course

