

CentralControl CC51

es

Instrucciones para la puesta en servicio

Controlador domótico

Información importante para:

- instaladores / • electricistas / • usuarios

Rogamos hacerlas llegar a quien corresponda!

El usuario debe guardar y conservar estas instrucciones.



4035 630 061 0a 21/07/2017

Becker-Antriebe GmbH
Friedrich-Ebert-Straße 2-4
35764 Sinn/Germany
www.becker-antriebe.com



BECKER

Índice

Información general	3
Garantía	3
Volumen de suministro	4
Indicaciones de seguridad	4
Uso previsto	5
Medidas	6
Vista general del aparato	6
Documentación online.....	7
Conexión a la red	7
Pantalla de inicio/estándar	8
Puesta en servicio paso a paso	10
Ajuste del idioma.....	10
Ajustes de red.....	11
Fecha/hora	13
Ajuste localidad p/inform. meteorol.	15
Programación de receptores	17
Creación de habitaciones	21
Añadir receptores a habitaciones	23
Creación de grupos.....	24
Asignar receptores a grupos	27
Manejo.....	29
Manejo del receptor	29
Receptor Automatismos tubulares.....	29
Receptor Atenuación.....	30
Receptor Interruptor	31
Manejo de grupos	31
Configuración avanzada y manejo	32
Montaje.....	33
Limpieza	33
Datos técnicos.....	34
Declaración de conformidad UE simplificada.....	35

Información general

Con el B-Tronic CentralControl puede controlar automatismos y controles dotados con radio KNX bidireccional y gama de controles Centronic I y II.



En este aparato se emplea un software libre/de código abierto. Los textos fuente se pueden descargar de <http://www.b-tronic.net/source/>. A petición del cliente, Becker-Antriebe también puede poner a disposición los textos fuente en CD-ROM a precio de coste. Para ello, póngase en contacto con source@b-tronic.net.

Debido al desarrollo continuo del software puede haber desviaciones en las ilustraciones respecto de su aparato.

No obstante, esto no afecta en absoluto a la manera de proceder descrita.

Observe las presentes instrucciones de montaje y de servicio durante la instalación y el ajuste del aparato.

Explicación de los pictogramas

	CUIDADO	CUIDADO indica un peligro que, en caso de no ser evitado, puede conllevar lesiones.
	ATENCIÓN	ATENCIÓN indica medidas para evitar daños materiales.
		Indica consejos de utilización y otras informaciones útiles.

Garantía

Las modificaciones estructurales o instalaciones inadecuadas realizadas en contra de lo dispuesto en las presentes instrucciones y de cualesquiera otras indicaciones nuestras pueden causar lesiones graves, poniendo en riesgo la integridad física y la salud del usuario (p. ej., por aplastamientos), por lo que toda modificación estructural deberá efectuarse únicamente previa consulta y con nuestro consentimiento, debiéndose observar escrupulosamente todas las indicaciones que realicemos, en especial las incluidas en estas instrucciones de montaje y de servicio.

Queda prohibida la utilización de los productos para otro fin que no sea el previsto.

El fabricante del producto final y el instalador deberán asegurarse de que el empleo de nuestros productos tenga lugar de acuerdo con todas las obligaciones legales y administrativas pertinentes en relación con la fabricación del producto final, la instalación y el asesoramiento al cliente, y en particular con la normativa vigente actual en materia de compatibilidad electromagnética.



Volumen de suministro

- Controlador domótico B-Tronic CentralControl
- Stick USB WLAN
- Stick USB de memoria flash
- Stick USB Centronic
- Stick USB B-Tronic/KNX (opcional)
- Adaptador de red
- Material de fijación para el montaje mural
- Documentación para la puesta en servicio

Indicaciones de seguridad

Indicaciones generales

- ¡Conserve estas Instrucciones!
- Empleo únicamente en locales secos.
- Mantenga a las personas alejadas de la zona de desplazamiento de las instalaciones.
- Mantenga a los niños alejados de los elementos de mando.
- Observe las disposiciones específicas de su país.
- No coloque ningún objeto sobre el controlador.
- Limpie el controlador con un paño suave, seco y que no desprenda pelusas, sin utilizar productos de limpieza químicos.



Cuidado

- **Si la instalación se controla por medio de uno o varios emisores, la zona de desplazamiento de la instalación deberá permanecer visible durante el servicio.**
- **Mantenga el material de embalaje, p. ej., plásticos, fuera del alcance de los niños. En caso de un uso indebido puede haber peligro de asfixia.**
- **Desconecte el controlador domótico de inmediato si el adaptador de red y los respectivos enchufes se han quemado o averiado. Sustituya un adaptador de red averiado por otro original. En ningún caso intente reparar un adaptador de red averiado.**

- **Desconecte el controlador domótico de inmediato si su carcasa presenta algún desperfecto o si ha penetrado algún líquido en ella.**

Atención

- **No deje caer ningún objeto sobre el controlador.**
- **Proteja la pantalla, si se dispone de esta, y evite que se raye con objetos duros (p. ej., anillos, uñas, reloj de pulsera).**
- **Antes de conectar el controlador domótico al adaptador de red, espere a que se haya adaptado a la temperatura ambiente. Si las diferencias de temperatura y de humedad son muy grandes, en el interior del controlador domótico puede condensarse agua y provocar un cortocircuito.**

Uso previsto

El B-Tronic CentralControl debe emplearse exclusivamente para la activación de automatismos y controles adecuados con sistema de radio KNX bidireccional y gama de controles Centronic I y II. Con este controlador domótico puede activar un grupo o varios grupos de aparatos.

- Tenga en cuenta que está prohibido utilizar equipos radioeléctricos en lugares especialmente sensibles a las interferencias radioeléctricas, como hospitales y aeropuertos.
- El uso del mando a distancia solo está permitido en el caso de aparatos e instalaciones donde un fallo de transmisión en el emisor o en el receptor no suponga peligro alguno para personas, animales u objetos, a no ser que dicho riesgo quede cubierto por otros dispositivos de seguridad.
- El usuario no está protegido frente a los fallos provocados por otras instalaciones de transmisión a distancia y equipos terminales (como, p. ej., por equipos radioeléctricos que funcionen reglamentariamente en la misma gama de frecuencias).
- Conecte el receptor de radio sólo con equipos y sistemas autorizados por el fabricante.



- **Asegúrese de que el sistema de mando no se instala ni funciona cerca de superficies metálicas o campos magnéticos.**
- **Los equipos radioeléctricos que emiten por la misma frecuencia pueden producir interferencias en la recepción.**
- **Tenga en cuenta que el alcance de la señal de radio está limitado por el legislador y las edificaciones adyacentes.**



Medidas

Todas las medidas en mm.

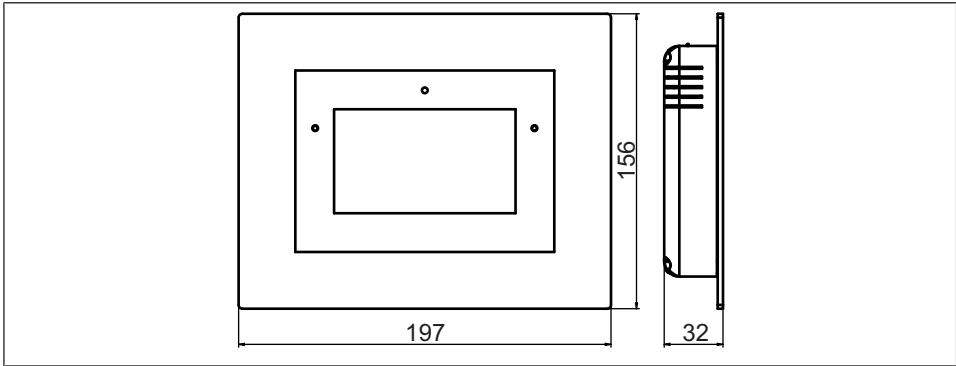

Vista general del aparato

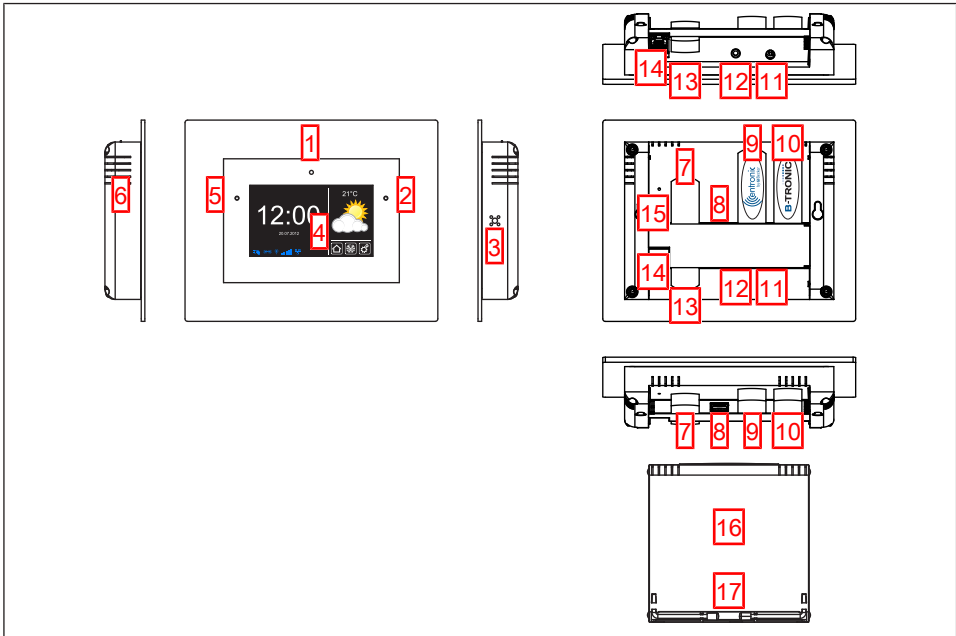

<ol style="list-style-type: none"> 1. Cámara frontal integrada 2. Sensor de luz 3. Altavoz 4. Pantalla táctil 5. LED de estado de servicio 6. Micrófono 7. Memoria USB de seguridad 8. Conexión USB libre 9. Stick Centronic 	<ol style="list-style-type: none"> 10. Stick KNX 11. Conexión para adaptador de red 12. Salida para auriculares (jack de 3,5 mm) 13. Stick WLAN 14. Interfaz de red (RJ45) 15. Tecla RESET 16. Tapa 17. Patas de apoyo
---	--

Documentación online

Aparte de las presentes Instrucciones para la puesta en servicio, también ponemos a su disposición una extensa documentación online.

Abra la siguiente página de Internet:

<http://www.becker-antriebe.net/centralcontrol/>.

Conexión a la red

1. Retire la tapa del controlador domótico, si procede.
2. Conecte primero el adaptador de la fuente de alimentación con el controlador domótico y enchúfelo a continuación en la toma de corriente.
3. Vuelva a colocar la tapa sobre el controlador domótico, si procede.



Pantalla de inicio/estándar

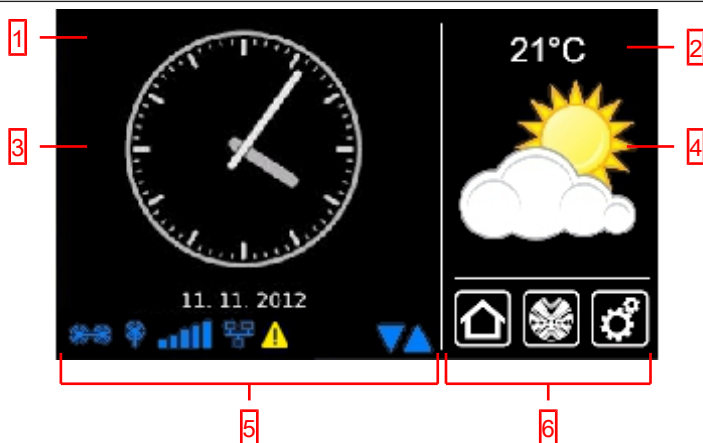

1 Área principal de pantalla

En el área principal de la pantalla se muestran la hora y la fecha, así como, eventualmente, el pronóstico del tiempo.

2 Área de navegación y de estado

En el área de navegación y de estado se muestran la situación climática actual, informaciones de estado y los elementos de navegación de los receptores programados.

3 Hora/fecha

Indicación de la fecha y la hora. La hora se puede mostrar en formato digital o analógico.

4 Clima

Indicación de la información meteorológica actual para la localidad seleccionada. La indicación de datos meteorológicos requiere una conexión a Internet.

5 Barra de estado del aparato

En la barra de estado se muestra el estado de diferentes funciones específicas del aparato:



Stick B-Tronic KNX está disponible en el aparato.



Stick B-Tronic KNX no está disponible en el aparato.









Stick Centronic RF está disponible en el aparato.



Stick Centronic RF no está disponible en el aparato.





Intensidad de la señal WLAN

	WLAN no disponible
	Red por cable
	Ninguna red por cable
	Punto de acceso disponible
	Indicación de error
	Existe una actualización disponible
	Por medio de triángulos azules se indica que puede desplazarse hacia arriba o hacia abajo para acceder a más contenidos en el área principal de pantalla.

6 Navegación principal



La navegación principal presenta el mismo formato en todas las pantallas. Consta de los tres campos de navegación siguientes:

	Pulse este botón siempre que desee regresar a la pantalla de inicio.
	Pulse este botón para acceder al manejo de los receptores, habitaciones, grupos y escenarios.
	Pulse este botón para acceder a los ajustes.

Puesta en servicio paso a paso

- Ajuste del idioma [▶ 10]
- Ajustes de red [▶ 11]
- Fecha/hora [▶ 13]
- Ajuste localidad p/inform. meteorol. [▶ 15]
- Programación de receptores [▶ 17]
- Creación de habitaciones [▶ 21]
- Añadir receptores a habitaciones [▶ 23]
- Creación de grupos [▶ 24]
- Asignar receptores a grupos [▶ 27]

Ajuste del idioma

<p>1 Pulse el botón "Programas y ajustes".</p>	
<p>2 En la pantalla "Programas y ajustes", seleccione el punto de menú "Configuración".</p>	

3 En el menú de configuración, seleccione "Ajuste del idioma".



4 En el menú de idiomas, seleccione el idioma deseado.

5 Pulse la marca de verificación verde para confirmar sus entradas y abandonar el menú.



Ajustes de red

Aunque el B-Tronic CentralControl no esté integrado en una red, eso no significa que no se pueda disponer de toda su funcionalidad domótica. No obstante, determinadas funciones adicionales y posibilidades de acceso requieren un acceso a red o a Internet. Para poder disfrutar de esas funciones, asegúrese de que el B-Tronic CentralControl está conectado a su red, que dispone de una conexión a Internet y que la hora está bien ajustada. Tenga en cuenta que estas funciones pueden tener un coste dependiendo de las condiciones de contratación con su proveedor de Internet.

1 Pulse el botón "Programas y ajustes".

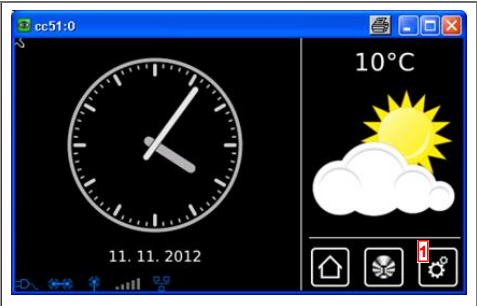

2 En la pantalla "Programas y ajustes", seleccione el punto de menú "Configuración".



3 En el menú de configuración, seleccione "Ajustes de red".



4 Aquí puede modificar el nombre del B-Tronic CentralControl.



5 Selección del punto de acceso (red WLAN de configuración del B-Tronic CentralControl. Disponible solo para CC31) Ethernet (instalación de red por cable) o WiFi (WLAN / instalación de red inalámbrica).

6 SSID = nombre de red

(solo se necesita para conexiones WiFi/WLAN)

Únicamente se pueden seleccionar las redes identificadas con el símbolo verde.

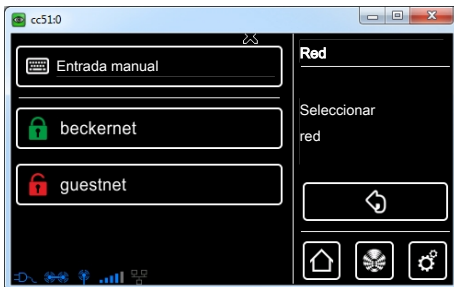

7 Clave = contraseña

(solo se necesita para conexiones WiFi/WLAN)

Tenga en cuenta que para poder integrar el controlador domótico en una red mediante WiFi/WLAN es necesario que en el router esté activada la codificación WPA2.

En las redes privadas suele estar activada una DHCP automática. Si este no fuera el caso, consulte a su administrador de red las entradas necesarias para los campos **9**, **10**, **11** y **12**.

i Para que el CentralControl no utilice una dirección IP diferente después de cada reinicio, se recomienda asignar una dirección IP fija al CentralControl. (Selección en **8** = manual e introducción de la información necesaria para los campos **9**, **10**, **11** y **12**.)

Una vez concluida la configuración es posible ver una parte de los datos en "Información de sistema".

13 En caso de que no pueda establecer una conexión con su red WLAN utilizando el controlador estándar de WLAN, pruebe el controlador alternativo de WLAN. Disponible solo para CC51.









14 Pulse la marca de verificación verde para confirmar sus entradas y abandonar el menú.

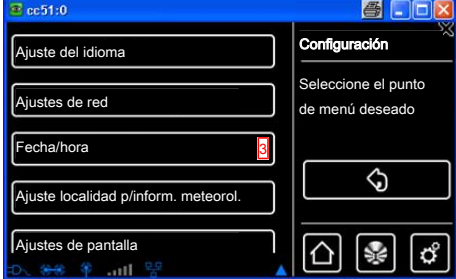

Fecha/hora

1 Pulse el botón "Programas y ajustes".





<p>2 En la pantalla "Programas y ajustes", seleccione el punto de menú "Configuración".</p>	
<p>3 En el menú de configuración, seleccione "Fecha/hora".</p>	
<p>4 Elija si prefiere ajustar la hora manualmente o que se ajuste de forma automática vía Internet.</p> <p>El controlador domótico necesita una conexión a Internet para la adopción automática de la hora y la fecha.</p>	
<p>5 Ajuste manual de la hora.</p> <p>Este punto de menú se omite si ha seleccionado "automático" en el punto 4.</p>	
<p>6 Ajuste manual de la fecha.</p> <p>Este punto de menú se omite si ha seleccionado "automático" en el punto 4.</p>	
<p>7 Ajuste del formato en el que desea que se muestre la hora.</p>	
<p>8 Ajuste del formato en el que desea que se muestre la fecha.</p>	
<p>9 Ajuste de la zona horaria.</p>	
<p>10 Pulse la marca de verificación verde para confirmar sus entradas y abandonar el menú.</p>	

Ajuste localidad p/inform. meteorol.

La indicación de datos meteorológicos requiere una conexión a Internet.

Para que su B-Tronic CentralControl pueda mostrar datos meteorológicos correctos, es necesario introducir la localidad para la que desea que se muestren esos datos.

Si esa localidad no figura en la lista de selección, seleccione la ciudad más próxima.

<p>1 Pulse el botón "Programas y ajustes".</p>	
<p>2 En la pantalla "Programas y ajustes", seleccione el punto de menú "Configuración".</p>	
<p>3 En el menú de configuración, seleccione "Ajuste localidad p/inform. meteorológica".</p>	

<p>4 En la pantalla se muestra la localidad actual ajustada para los datos meteorológicos.</p>	 <p>The screenshot shows the 'Meteorología' app interface. At the top, the title is 'Meteorología'. Below it, the current location is 'Sinn, Germany'. There is a search bar with a magnifying glass icon. Underneath, there are 'Opciones' (Options) with a button that says 'Comp.desde datos emplaz.'. On the right side, there are two buttons: a green checkmark and a red 'X'. At the bottom, there are three icons: a home button, a search button, and a settings button.</p>
<p>5 Para modificar la localidad ajustada, pulse el campo en el que figura el nombre.</p>	 <p>The screenshot shows the 'Búsqueda localidad' app interface. The search bar contains the text 'París'. A virtual keyboard is overlaid on the screen, showing letters and numbers. On the right side, there are two buttons: a green checkmark and a red 'X'. At the bottom, there are three icons: a home button, a search button, and a settings button.</p>
<p>6 Introduzca ahora el nombre de la localidad de su elección. Asegúrese de no emplear caracteres especiales específicos de un país. Ejemplo: - München se convierte en Muenchen - Orléans se convierte en Orleans</p>	<p>7 Pulse la marca de verificación verde para confirmar su entrada.</p>
<p>8 Si hay más de un resultado para su entrada, se muestra una lista de selección con las localidades posibles. Seleccione ahora la localidad deseada. i Para la ejecución de funciones Astro es necesario introducir correctamente el emplazamiento del CentralControl. Esto se lleva a cabo en el menú Definir emplazamiento.</p>	 <p>The screenshot shows the 'Localidades encontradas' app interface. It displays a list of search results for 'Paris': Paris, France; Paris, Texas; Paris, Tennessee; Paris, Kentucky; Paris, Illinois; Paris, Maine; Paris, Arkansas. On the right side, there are two buttons: a green checkmark and a red 'X'. At the bottom, there are three icons: a home button, a search button, and a settings button.</p>
<p>9 Pulse la marca de verificación verde para confirmar sus entradas y abandonar el menú.</p>	<p>10 Opcionalmente, puede también adoptar el emplazamiento actual como localidad para información meteorológica. Para ello, simplemente pulse el botón "Comp.desde datos emplaz."</p>
<p>11 Pulse la marca de verificación verde para confirmar su entrada.</p>	 <p>The screenshot shows the 'Meteorología' app interface. The search bar contains the text 'París'. The button 'Comp.desde datos emplaz.' is highlighted with a red box labeled '10'. On the right side, there are two buttons: a green checkmark and a red 'X'. At the bottom, there are three icons: a home button, a search button, and a settings button.</p>

12 La pantalla salta automáticamente al menú anterior una vez que el controlador domótico ha registrado la localidad para información meteorológica conforme a sus ajustes.



Programación de receptores

1 Pulse el botón "Programas y ajustes".

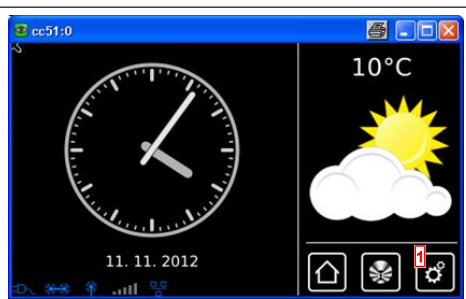

2 En la pantalla "Programas y ajustes", seleccione el punto de menú "Instalación doméstica".



3 En la pantalla "Instalación doméstica", seleccione el punto de menú "Receptor".



4 Para añadir un receptor, pulse el botón [+].



Para un receptor nuevo hay que asignar primero un nombre.

Procure nombrar los receptores de forma que, una vez introducidos todos los receptores, pueda distribuirlos de forma selectiva por las habitaciones de acuerdo con sus nombres.

5 Pulse dentro del campo de nombre.



6 El teclado se abre. Introduzca aquí el nombre del receptor nuevo.

El nombre utilizado en el ejemplo es "Receptor".

7 Pulse la marca de verificación verde para confirmar sus entradas y abandonar el teclado.



8 Selección del tipo de receptor.

Hay dos opciones disponibles:

- B-Tronic/KNX (bidireccional - con función de confirmación)
- Centronic (unidireccional - sin función de confirmación)

En función del tipo de receptor seleccionado, únicamente se podrán seleccionar determinados tipos de aparato.

9 Selección del tipo de aparato.

Hay varias opciones disponibles.

En los tipos de aparato "Puerta" y "Puerta (impulso)" se debe tener en cuenta lo siguiente:

En función del volumen de funciones del automatismo de la puerta que se vaya a programar, debe seleccionarse "Puerta" para controles de puerta con órdenes de SUBIR-STOP-BAJAR definidas y "Puerta (impulso)" para controles de puerta con secuencia de impulsos (SUBIR-STOP-BAJAR-STOP, etc.).

10 Pulse la marca de verificación verde para confirmar sus entradas y pasar a la siguiente pantalla.



11 Ahora es necesario ajustar el receptor en modo de programación.

Aparatos B-Tronic/KNX:

Consulte la manera de proceder con el receptor en las instrucciones de servicio del aparato que se vaya a programar.

Aparatos Centronic:

Un receptor del tipo Centronic solamente puede ser programado si ha sido ajustado en modo de programación con su emisor maestro. Consulte también en este caso la manera de proceder exacta en las instrucciones de servicio del receptor en cuestión.

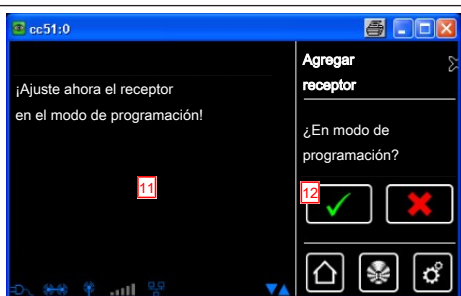

12 Pulse la marca de verificación verde para confirmar sus entradas y pasar a la siguiente pantalla.

13 Aparte de la información en pantalla de que el proceso de programación ha concluido con éxito, muchos receptores también confirman un proceso de programación correcto. Esto ocurre a menudo mediante "clacs" en el caso de los motores y mediante destellos del LED de estado en el caso de los receptores. En el manual del receptor en cuestión puede consultar si el receptor que desea programar emite una confirmación, y cómo la emite en caso afirmativo.



14 Pulse la marca de verificación verde para confirmar sus entradas y abandonar el menú.

Ahora puede manejar el automatismo a modo de test con las siguientes teclas.

A Tecla SUBIR

B Tecla STOP

C Tecla BAJAR

15 Con la marca de verificación verde abandona el menú de prueba.



16 El nuevo receptor está ahora visible en el menú de selección de receptores.



Creación de habitaciones

1 Pulse el botón "Programas y ajustes".

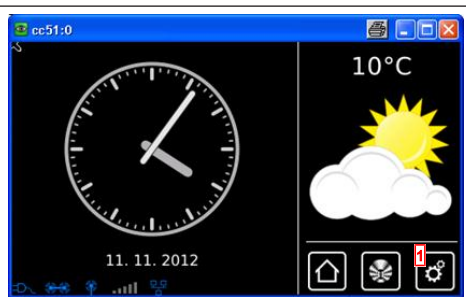

2 En la pantalla "Programas y ajustes", seleccione el punto de menú "Instalación doméstica".



3 En la pantalla "Instalación doméstica", seleccione el punto de menú "Habitación".



4 Para añadir una habitación, pulse el botón [+].



5 Pulse dentro del campo de nombre.



6 El teclado se abre. Introduzca aquí el nombre de la habitación nueva.

El nombre utilizado en el ejemplo es "Dormitorio".

7 Pulse la marca de verificación verde para confirmar sus entradas y abandonar el teclado.



8 La nueva habitación está ahora visible en el menú de selección de habitaciones.

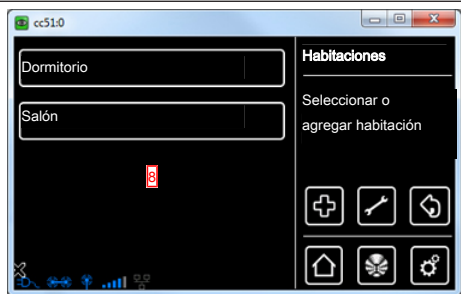

Añadir receptores a habitaciones

1 Pulse el botón "Programas y ajustes".

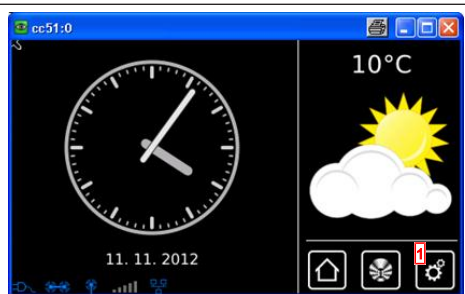

2 En la pantalla "Programas y ajustes", seleccione el punto de menú "Instalación doméstica".





3 En la pantalla "Instalación doméstica", seleccione el punto de menú "Habitación".

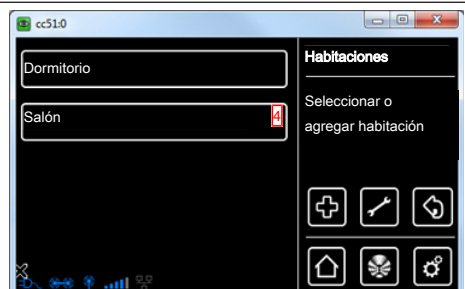

4 Seleccione la habitación a la que desee añadir receptores.

Ejemplo: Dormitorio



<p>5 En el ejemplo todavía no hay asignado ningún receptor a la habitación seleccionada (dormitorio). Esa es la razón por la que la lista de los receptores asignados a la habitación aún está vacía.</p>	
<p>6 Para añadir un receptor a la habitación seleccionada, pulse el botón [+].</p>	
<p>7 En la lista que ahora se muestra figuran todos los receptores disponibles, es decir, aún no asignados a ninguna habitación.</p> <p>Pulse el receptor deseado para añadirlo a la habitación.</p> <p>i En la lista de receptores figuran asimismo grupos y escenarios, que también pueden ser asignados a las habitaciones como si se tratara de receptores individuales.</p>	
<p>8 El receptor (interruptor) seleccionado ya está asignado a la habitación (dormitorio) y aparece en la lista de los receptores incluidos en la habitación.</p>	

Creación de grupos

Un "grupo" es una serie de receptores agrupados en un canal del emisor. Todos los receptores de un grupo reaccionan conjuntamente a las señales del emisor.

Es importante tener en cuenta que en un grupo únicamente se pueden reunir receptores del mismo tipo, es decir, automatismos para persianas o receptores conmutadores, por ejemplo.

Un emisor de 1 canal también puede controlar grupos, pero solo uno por emisor.

En los aparatos bidireccionales, la confirmación (positiva/negativa) no se produce hasta que el último miembro del grupo ha emitido su mensaje de estado.

1 Pulse el botón "Programas y ajustes".

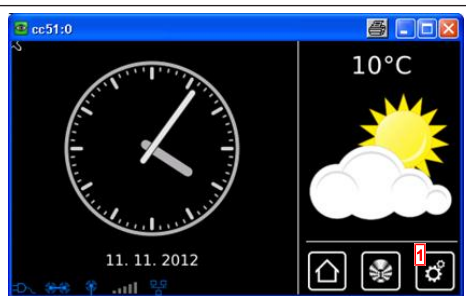

2 En la pantalla "Programas y ajustes", seleccione el punto de menú "Instalación doméstica".





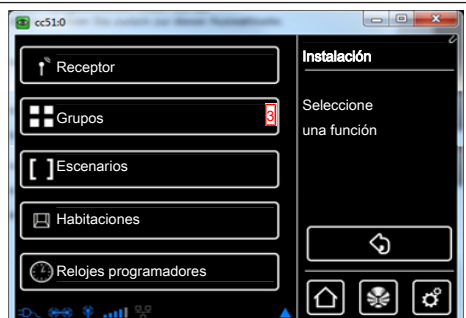

3 En la pantalla "Instalación doméstica", seleccione el punto de menú "Grupos".



4 Para agregar un grupo, pulse el botón [+].



<p>5 Los grupos deben estar integrados exclusivamente por receptores del mismo tipo.</p> <p>Seleccione el tipo de receptor deseado para el nuevo grupo que vaya a crear.</p>	
<p>6 Pulse dentro del campo de nombre.</p>	
<p>7 El teclado se abre. Introduzca aquí el nombre del grupo nuevo.</p> <p>El nombre utilizado en el ejemplo es "Nuevo grupo".</p>	
<p>8 Pulse la marca de verificación verde para confirmar la entrada del nombre y abandonar el teclado.</p>	
<p>9 Pulse la marca de verificación verde para confirmar sus entradas sobre el grupo nuevo y abandonar el menú.</p>	
<p>10 El grupo nuevo está ahora visible en la lista de todos los grupos.</p> <p>i En la lista de receptores figuran asimismo grupos y escenarios, que también pueden ser asignados a las habitaciones como si se tratara de receptores individuales.</p>	

Asignar receptores a grupos

1 Pulse el botón "Programas y ajustes".



2 En la pantalla "Programas y ajustes", seleccione el punto de menú "Instalación doméstica".

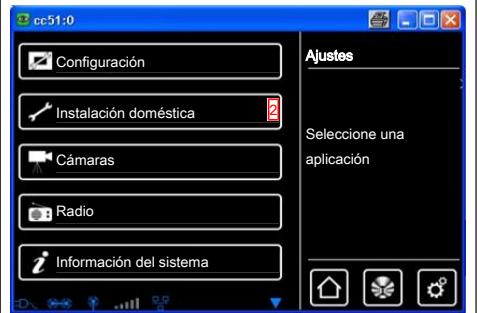

3 En la pantalla "Instalación doméstica", seleccione el punto de menú "Grupos".

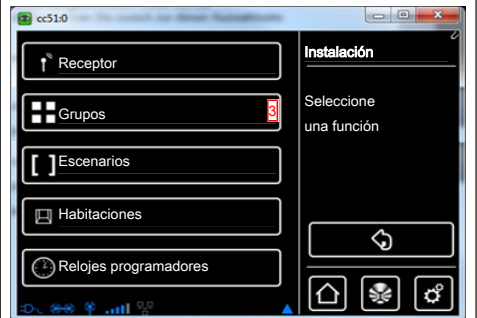

4 Seleccione el grupo al que desea asignar receptores.

Ejemplo: "Nuevo grupo".



5 En el ejemplo todavía no hay asignado ningún receptor al grupo seleccionado (Nuevo grupo). Esa es la razón por la que la lista de los receptores incluidos en el grupo aún está vacía.

6 Para añadir un receptor al grupo, pulse el botón [+].



7 En la lista que se muestra ahora aparecen todos los receptores.

Pulse el receptor deseado para añadirlo al grupo.

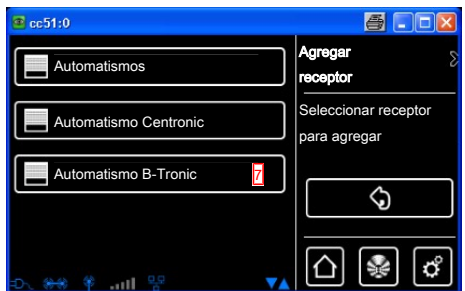



8 El receptor (automatismo B-Tronic) seleccionado ya está asignado al grupo (Nuevo grupo) y aparece en la lista de los receptores incluidos en el grupo.



Manejo

Manejo del receptor

1. Pulse el botón  para acceder al menú "Mi casa".
2. Ahora seleccione la sala deseada.
3. A continuación, seleccione el receptor que desee manejar.
4. Ahora ya puede manejar el receptor.
5. Para abandonar el menú, pulse el botón ".

Receptor Automatismos tubulares







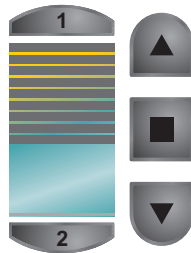

En los receptores B-Tronic obtiene una confirmación del estado actual y tiene la posibilidad de activar una orden de marcha pulsando la posición correspondiente en la indicación de estado.

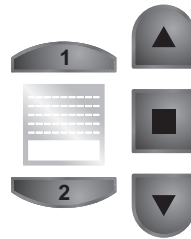
B-TRONIC



centronic
by Becker



	Tecla SUBIR
	Tecla STOP
	Tecla BAJAR
	Posición intermedia 1
	Posición intermedia 2
	Indicación de estado



Receptor Atenuación





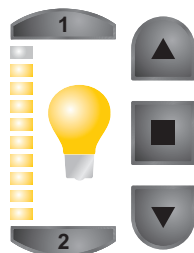

i En los receptores B-Tronic obtiene una confirmación del estado actual y tiene la posibilidad de activar una orden de regulación de la intensidad de la luz pulsando la posición correspondiente en la indicación de estado.

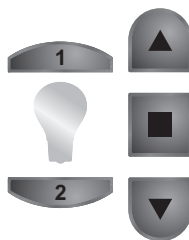
B-TRONIC



centronic
by Becker









	Tecla SUBIR
	Tecla STOP
	Tecla BAJAR
	Posición intermedia 1
	Posición intermedia 2
	Indicación de estado

Receptor Interruptor

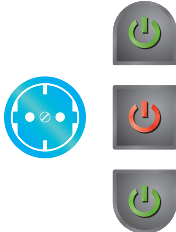

En los receptores B-Tronic obtiene una confirmación del estado actual.



 	
	
	
	Tecla ON
	Tecla OFF
	Indicación de estado

Manejo de grupos



Los grupos deben estar integrados exclusivamente por receptores del mismo tipo.

Los grupos, al igual que los receptores, pueden ser asignados a habitaciones.

1. Pulse el botón  para acceder al menú "Mi casa".
2. Ahora pulse el botón "Grupos".
3. A continuación, seleccione el grupo deseado.
4. Ahora ya puede manejar el grupo. El manejo es igual que el descrito para el tipo de receptor.
5. Para abandonar el menú, pulse el botón .



Configuración avanzada y manejo

El B-Tronic CentralControl ofrece aún otras muchas posibilidades para un manejo individualizado y confortable de la domótica de su hogar:

- Creación y control de escenarios
- Funciones temporizadas
- Función de vacaciones
- Radio por Internet
- Servicio de actualizaciones
- Integración de cámaras web
- Informe meteorológico y pronóstico del tiempo
- Manejo con otros aparatos dentro de la red doméstica o con aparatos móviles fuera de casa

Estas y muchas otras funciones del CentralControl, sus ajustes y elementos de mando, así como información útil sobre su configuración óptima, se describen con detalle en unas Instrucciones de montaje y de servicio profusamente ilustradas que puede descargar de nuestra página web:

<http://www.becker-antriebe.net/centralcontrol/>.

Montaje



Cuidado

Tienda el cable de conexión a la red de forma que nadie lo pueda pisar o tropezar con él.

Montaje mural

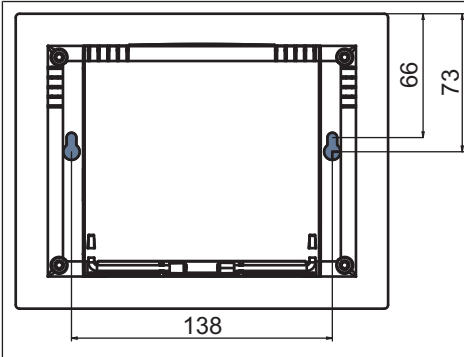

1. Antes de proceder al montaje en la ubicación deseada, compruebe el perfecto funcionamiento del emisor, el receptor y la eventual WLAN.
2. Fije el soporte a la pared con los dos tornillos adjuntos.

Soporte de mesa

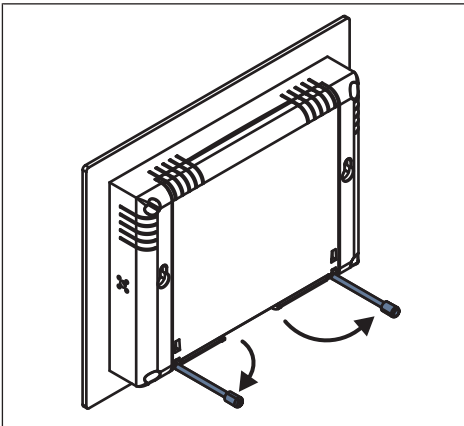

1. Compruebe si en el emplazamiento deseado emisor, receptor y la eventual WLAN funcionan perfectamente.
2. Despliegue 90° las patas de apoyo.

Limpieza

Limpie el aparato solo con un paño adecuado. No utilice detergentes que puedan deteriorar la superficie.



Datos técnicos

Tensión de alimentación	230 V/50 Hz
Grado de protección	IP 20
Temperatura ambiente y humedad admisibles	0°C a +55°C con una humedad relativa del aire de 20% - 80% (sin condensación)
Máxima potencia de emisión irradiada	≤ 25 mW
Frecuencia de radio	868,3 MHz
CPU	ARM9 454 MHz
Memoria	128 MB
Pantalla	pantalla táctil de 10,9 cm/4,3" Resolución: 480 x 272 píxeles
Cámara	640 x 480 píxeles VGA RGB
Sistema operativo	Linux
Medidas (an x al x pr):	197 x 156 x 34 mm

Conexiones

Stick USB WLAN	IEEE802.11n WPA/WPA2
Stick USB Flash	1 GB
Stick USB Centronic RF	868,3 MHz
Stick USB KNX	868,3 MHz
Ethernet	10 / 100 TBase
Auriculares	jack de 3,5 mm

La cobertura máxima es de 25 m en y junto a un edificio y de 350 m en campo abierto.

Declaración de conformidad UE simplificada

La firma Becker-Antriebe GmbH declara por la presente que este equipo radioeléctrico cumple la Directiva 2014/53/UE.

El texto completo de la declaración de conformidad está disponible en la siguiente dirección de internet:

www.becker-antriebe.com/ce



Reservado el derecho de efectuar modificaciones técnicas.





BECKER