

CentralControl CC51

de

Inbetriebnahmeanleitung

Steuerzentrale

Wichtige Informationen für:

- den Monteur / • die Elektrofachkraft / • den Benutzer

Bitte entsprechend weiterleiten!

Diese Originalanleitung ist vom Benutzer aufzubewahren.



4035 630 027 0a 21.07.2017

Becker-Antriebe GmbH
Friedrich-Ebert-Straße 2-4
35764 Sinn/Germany
www.becker-antriebe.com



BECKER

Inhaltsverzeichnis

Allgemeines.....	3
Gewährleistung.....	3
Lieferumfang.....	4
Sicherheitshinweise.....	4
Bestimmungsgemäße Verwendung.....	5
Abmessungen.....	6
Geräteübersicht.....	6
Online Dokumentation.....	7
Netzanschluss.....	7
Start- / Standardbildschirm.....	8
Inbetriebnahme Schritt für Schritt.....	10
Sprache einstellen.....	10
Netzwerkeinstellungen.....	11
Datum / Uhrzeit.....	14
Wetter Ort einstellen.....	15
Einlernen von Empfängern.....	17
Anlegen von Räumen.....	22
Empfänger zu Räumen hinzufügen.....	24
Anlegen von Gruppen.....	25
Empfänger zu Gruppen hinzulernen.....	28
Bedienung.....	30
Empfänger bedienen.....	30
Empfänger Rohrantriebe.....	30
Empfänger Dimmer.....	31
Empfänger Schalter.....	32
Gruppen bedienen.....	32
Erweiterte Konfiguration und Bedienung.....	33
Montage.....	34
Reinigung.....	34
Technische Daten.....	35
Vereinfachte EU-Konformitätserklärung.....	36

Allgemeines

Mit der B-Tronic CentralControl können Sie Antriebe und Steuerungen mit bidirektionalem KNX-Funk und der Steuerungspalette Centronic I und II ansteuern.



In diesem Gerät wird freie / OpenSource Software eingesetzt. Die Quelltexte können unter <http://www.b-tronic.net/source/> heruntergeladen werden. Auf Wunsch wird Becker-Antriebe die Quelltexte zum Selbstkostenpreis auf CDROM zur Verfügung stellen. Hierfür kontaktieren Sie bitte source@b-tronic.net.

Durch kontinuierliche Weiterentwicklung der Software kann es zu Abweichungen bei den Abbildungen zu Ihrem Gerät geben.

Für die jeweils beschriebene Vorgehensweise ist dies jedoch unerheblich.

Beachten Sie bitte bei der Installation sowie bei der Einstellung des Gerätes die vorliegende Anleitung.

Erklärung Piktogramme

	VORSICHT	VORSICHT kennzeichnet eine Gefahr, die zu Verletzungen führen kann, wenn sie nicht vermieden wird.
	ACHTUNG	ACHTUNG kennzeichnet Maßnahmen zur Vermeidung von Sachschäden.
		Bezeichnet Anwendungstipps und andere nützliche Informationen.

Gewährleistung

Bauliche Veränderungen und unsachgemäße Installationen entgegen dieser Anleitung und unseren sonstigen Hinweisen können zu ernsthaften Verletzungen von Körper und Gesundheit der Benutzer, z. B. Quetschungen, führen, sodass bauliche Veränderungen nur nach Absprache mit uns und unserer Zustimmung erfolgen dürfen und unsere Hinweise, insbesondere in der vorliegenden Montage- und Betriebsanleitung, unbedingt zu beachten sind.

Eine Weiterverarbeitung der Produkte entgegen deren bestimmungsgemäßen Verwendung ist nicht zulässig.

Endproduktehersteller und Installateur haben darauf zu achten, dass bei Verwendung unserer Produkte alle, insbesondere hinsichtlich Herstellung des Endproduktes, Installation und Kundenberatung, erforderlichen gesetzlichen und behördlichen Vorschriften, insbesondere die einschlägigen aktuellen EMV-Vorschriften, beachtet und eingehalten werden.



Lieferumfang

- Steuerung B-Tronic CentralControl
- USB WLAN-Stick
- USB Flashspeicher-Stick
- USB Centronic-Stick
- USB B-Tronic/KNX-Stick (optional)
- Netzadapter
- Befestigungsmaterial für die Wandmontage
- Dokumentation zur Inbetriebnahme

Sicherheitshinweise

Allgemeine Hinweise

- Bitte bewahren Sie die Anleitung auf!
- Nur in trockenen Räumen verwenden.
- Halten Sie Personen aus dem Fahrbereich der Anlagen fern.
- Halten Sie Kinder von Steuerungen fern.
- Beachten Sie Ihre landesspezifischen Bestimmungen.
- Stellen Sie keine Gegenstände auf die Steuerung.
- Reinigen Sie die Steuerung mit einem weichen, trockenen und fusselreien Tuch ohne chemische Reinigungsmittel.



VORSICHT

- **Wird die Anlage durch einen oder mehrere Sender gesteuert, muss der Fahrbereich der Anlage während des Betriebes einsehbar sein.**
- **Halten Sie das Verpackungsmaterial, wie z.B. Folien von Kindern fern. Bei Missbrauch könnte Erstickungsgefahr bestehen.**
- **Schalten Sie die Steuerung sofort aus, wenn der Netzadapter und die damit verbundenen Stecker verbrannt oder beschädigt sind. Ersetzen Sie einen beschädigten Netzadapter durch einen Originaladapter. Ein defekter Netzadapter darf auf keinen Fall repariert werden.**
- **Schalten Sie die Steuerung sofort aus, wenn das Gehäuse der Steuerung beschädigt ist oder wenn Flüssigkeiten eingedrungen sind.**

ACHTUNG

- **Lassen Sie keine Gegenstände auf die Steuerung fallen.**
- **Schützen Sie ein ggfs. vorhandenes Display vor Verkratzen durch harte Gegenstände (z. B. Ringe, Fingernägel, Armbanduhr)**
- **Bevor Sie die Steuerung an den Netzadapter anschließen, warten Sie ab, bis sich die Steuerung an die Umgebungstemperatur angepasst hat. Bei großen Unterschieden in Temperatur und Luftfeuchtigkeit kann sich im Inneren der Steuerung Kondensat bilden, die einen Kurzschluss verursachen kann.**

Bestimmungsgemäße Verwendung

Die B-Tronic CentralControl darf nur für die Ansteuerung von dafür geeigneten Antrieben und Steuerungen mit bidirektionalen KNX-Funk und der Steuerungspalette Centronic I und II verwendet werden. Mit dieser Steuerung können Sie eine Gruppe oder mehrere Gruppen von Geräten ansteuern.

- Bitte beachten Sie, dass Funkanlagen nicht in Bereichen mit erhöhtem Störungsrisiko betrieben werden dürfen (z. B. Krankenhäuser, Flughäfen).
- Die Fernsteuerung ist nur für Geräte und Anlagen zulässig, bei denen eine Funktionsstörung im Sender oder Empfänger keine Gefahr für Personen, Tiere oder Sachen ergibt oder dieses Risiko durch andere Sicherheitseinrichtungen abgedeckt ist.
- Der Betreiber genießt keinerlei Schutz vor Störungen durch andere Fernmeldeanlagen und Endeinrichtungen (z. B. auch durch Funkanlagen, die ordnungsgemäß im gleichen Frequenzbereich betrieben werden).
- Funkempfänger nur mit vom Hersteller zugelassenen Geräten und Anlagen verbinden.



- **Achten Sie darauf, dass die Steuerung nicht im Bereich metallischer Flächen oder magnetischer Felder installiert und betrieben wird.**
- **Funkanlagen, die auf der gleichen Frequenz senden, können zur Störung des Empfangs führen.**
- **Es ist zu beachten, dass die Reichweite des Funksignals durch den Gesetzgeber und die baulichen Maßnahmen begrenzt ist.**



Abmessungen

Alle Abmessungen in mm.

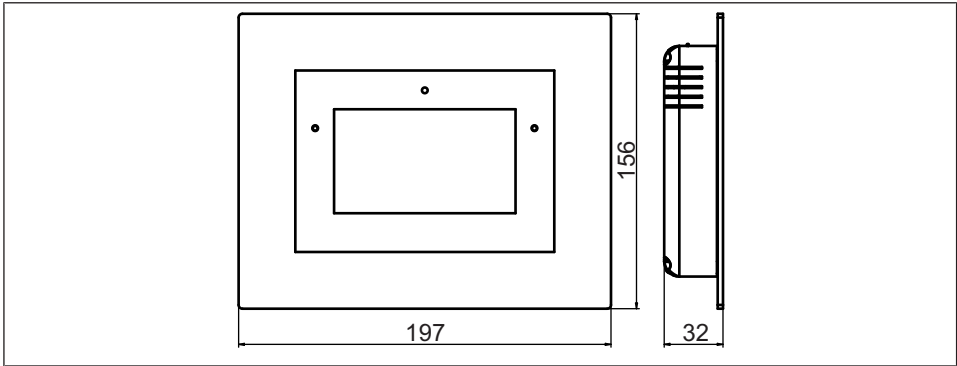

Geräteübersicht

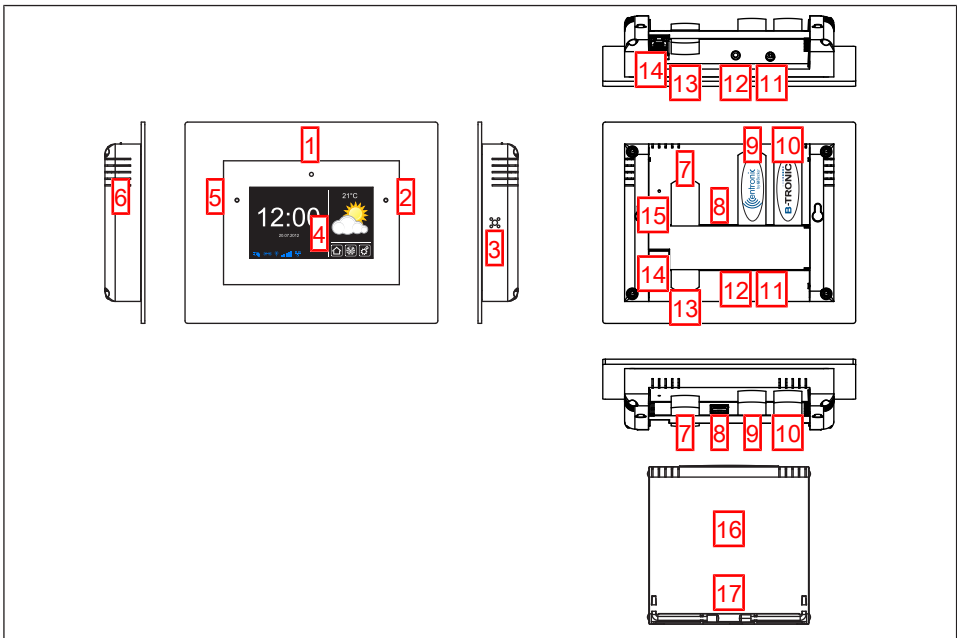

1. Integrierte Frontkamera	10. KNX-Stick
2. Lichtsensor	11. Anschluss für Netzadapter
3. Lautsprecher	12. Kopfhörerausgang (Klinke3,5 mm)
4. Touchscreen	13. WLAN-Stick
5. Betriebszustands LED	14. Netzwerkanschluss (RJ45)
6. Mikrofon	15. Reset-Taste
7. Sicherungs-USB-Speicher	16. Deckel
8. Freier USB-Anschluss	17. Standfüße
9. Centronic-Stick	

Online Dokumentation

Neben der vorliegenden Inbetriebnahmeanleitung stellen wir Ihnen eine ausführliche Online-Dokumentation zur Verfügung.

Bitte rufen Sie folgende Internetseite auf:

<http://www.becker-antriebe.net/centralcontrol/>.

Netzanschluss

1. Ziehen Sie ggfs. den Deckel von der Steuerung ab.
2. Verbinden Sie zuerst den Netzteiladapter mit der Steuerung und anschließend stecken Sie diesen in die Steckdose.
3. Stecken Sie nun ggfs. den Deckel wieder auf die Steuerung auf.



Start- / Standardbildschirm

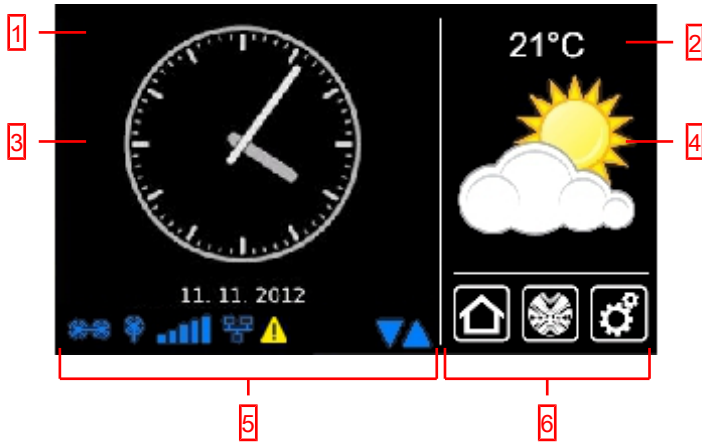

1 Hauptbildschirmbereich

Im Hauptbildschirmbereich werden Uhrzeit und Datum, sowie gegebenenfalls die Wettervorschau angezeigt.

2 Navigations- und Statusbereich

Im Navigations- und Statusbereich wird das aktuelle Wetter, Statusinformationen sowie die Navigationselemente der eingelernten Empfänger angezeigt.

3 Uhr / Datum

Anzeige von Datum und Uhrzeit. Die Uhrzeit kann in digitaler oder analoger Form dargestellt werden.

4 Wetter

Anzeige des aktuellen Wetters für den gewählten Wetterort. Die Anzeige von Wetterdaten setzt eine Internetverbindung voraus.

5 Gerätestatusleiste

In dieser Statusleiste wird der Status verschiedener gerätespezifischer Funktionen angezeigt:



B-Tronic KNX-Stick ist im Gerät verfügbar.



B-Tronic KNX-Stick ist im Gerät nicht verfügbar.









Centronic RF-Stick ist im Gerät verfügbar.



Centronic RF-Stick ist im Gerät nicht verfügbar.





WLAN Signalstärke

	Kein WLAN verfügbar
	Netzwerk per Kabel
	Kein Netzwerk per Kabel
	Accesspoint verfügbar
	Fehleranzeige
	Es steht ein Update zur Aktualisierung bereit
	Durch Anzeige blauer Dreiecke wird dargestellt, dass im Hauptbildschirmbereich weitere Inhalte durch herauf- oder herunterscrollen zu erhalten sind.

6 Hauptnavigation

Die Hauptnavigation ist auf allen Bildschirmen in identischer Form sichtbar. Sie besteht aus folgenden drei Navigationsfeldern:

	Mit Klick auf diesen Button gelangen Sie immer zurück auf den Startbildschirm.
	Mit Klick auf diesen Button gelangen Sie zur Bedienung der Empfänger, Räume, Gruppen und Szenarien.
	Mit Klick auf diesen Button gelangen Sie zu den Einstellungen.

Inbetriebnahme Schritt für Schritt

- Sprache einstellen [▶ 10]
- Netzwerkeinstellungen [▶ 11]
- Datum / Uhrzeit [▶ 14]
- Wetter Ort einstellen [▶ 15]
- Einlernen von Empfängern [▶ 17]
- Anlegen von Räumen [▶ 22]
- Empfänger zu Räumen hinzufügen [▶ 24]
- Anlegen von Gruppen [▶ 25]
- Empfänger zu Gruppen hinzulernen [▶ 28]

Sprache einstellen

1 Bitte drücken Sie den Button “Programme und Einstellungen”.



2 Im Bildschirm “Programme und Einstellungen” starten Sie bitte den Menüpunkt “Konfiguration”.



3 Im Konfigurationsmenü bitte “Sprache einstellen” anwählen.



4 Im Sprachmenü gewünschte Sprache auswählen.

5 Mit dem grünen Haken bestätigen Sie Ihre Eingaben und verlassen das Menü.

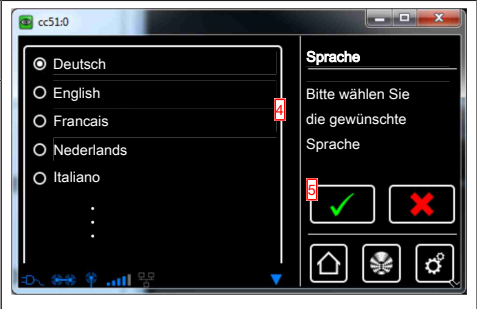

Netzwerkeinstellungen

Auch ohne Einbindung in ein Netzwerk steht Ihnen natürlich die volle Heimautomatisierungs-Funktionalität der B-Tronic CentralControl zur Verfügung. Einige Zusatzfunktionen und Zugriffsmöglichkeiten sind jedoch nur mit Netzwerk- bzw. Internetzugriff möglich.

Um diese Funktionen nutzen zu können, stellen Sie bitte sicher, dass die B-Tronic CentralControl mit Ihrem Netzwerk verbunden ist und eine Internetverbindung besteht und die Uhrzeit richtig eingestellt ist. Bitte beachten Sie, dass, abhängig von den Vertragsbedingungen Ihres Internet-Anbieters, hierfür Kosten anfallen können.

1 Bitte drücken Sie den Button “Programme und Einstellungen”.

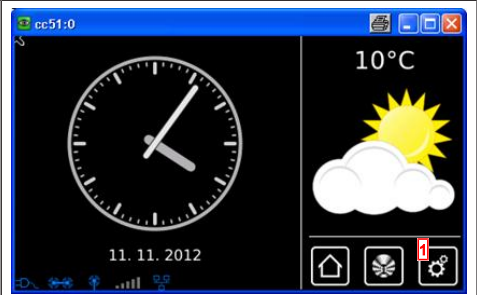

2 Im Bildschirm "Programme und Einstellungen" starten Sie bitte den Menüpunkt "Konfiguration".



3 Im Konfigurationsmenü bitte "Netzwerkeinstellungen" anwählen.



4 Hier können Sie den Namen der B-Tronic CentralControl ändern.

5 Auswahl für Accesspoint (Konfigurations-WLAN der B-Tronic CentralControl. Verfügbar nur bei CC31) Ethernet (kabelgebundene Netzwerkinstallation) oder WiFi (WLAN / Funk Netzwerkinstallation).

6 SSID = Netzwerkennung

(wird nur für WiFi / WLAN Verbindungen benötigt)

Auswählbar sind nur die Netzwerke, die mit dem grünen Symbol gekennzeichnet sind.

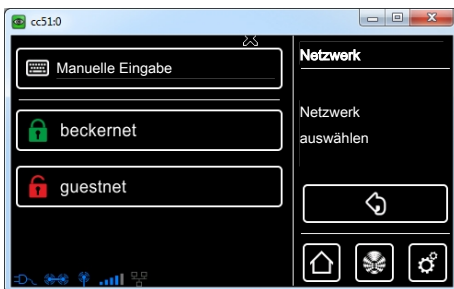

7 Schlüssel = Passwort

(wird nur für WiFi / WLAN Verbindungen benötigt)

Bitte beachten Sie, dass die Zentrale nur dann mittels WiFi / WLAN in ein Netzwerk eingebunden werden kann, wenn im Router die WPA2 Verschlüsselung eingeschaltet ist.

In der Regel ist in privaten Netzwerken ein automatischer DHCP aktiviert. Sollte dies nicht der Fall sein, erfragen Sie bitte die notwendigen Einträge für die Felder **9**, **10**, **11** und **12** bei Ihrem Netzwerkadministrator.

i Um zu gewährleisten, dass nicht nach jedem Neustart die CentralControl eine andere IP-Adresse verwendet, sollte der CentralControl eine feste IP Adresse vergeben werden. (Auswahl bei 8 = Manuell und Eingabe der für die Felder 9, 10, 11 und 12 notwendigen Informationen.

Nach Abschluss der Konfiguration lässt sich ein Teil der Daten auch unter "Systeminformationen" einsehen.

13 Falls Sie mit dem Standard-WLAN-Treiber keine Verbindung zu Ihrem WLAN-Netzwerk herstellen können, testen Sie den Alternativ-WLAN-Treiber. Verfügbar nur bei CC51.

14 Mit dem grünen Haken bestätigen Sie Ihre Eingaben und verlassen das Menü.

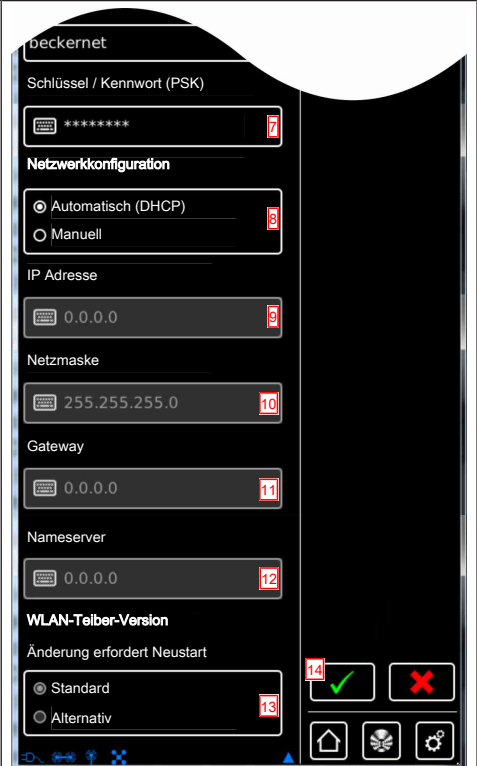

Datum / Uhrzeit

1 Bitte drücken Sie den Button “Programme und Einstellungen”.



2 Im Bildschirm “Programme und Einstellungen” starten Sie bitte den Menüpunkt “Konfiguration”.



3 Im Konfigurationsmenü bitte “Datum / Uhrzeit” anwählen.

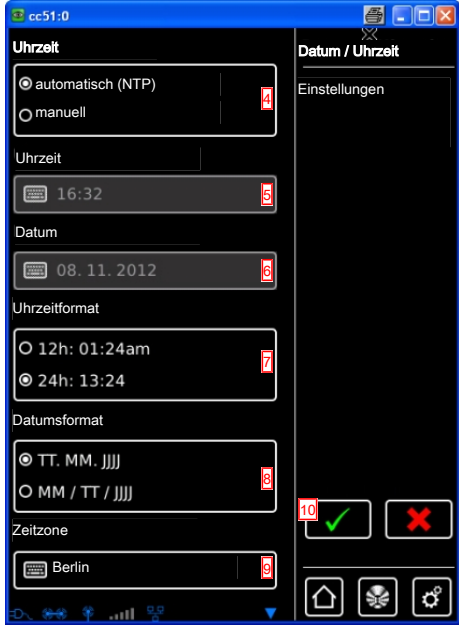
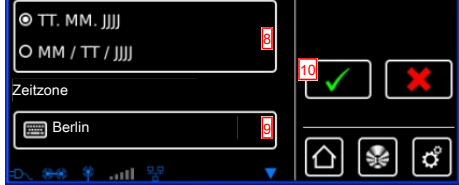
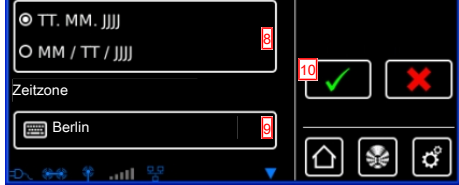
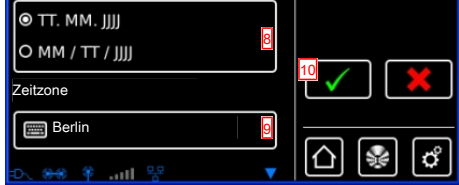
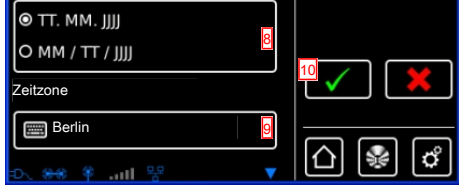

<p>4 Bitte wählen Sie aus, ob sie die Uhrzeit automatisch über das Internet beziehen oder manuell einstellen möchten.</p> <p>Für den automatischen Bezug von Uhrzeit und Datuminformationen benötigt die Zentrale Internetverbindung.</p>	
<p>5 Manuelle Einstellung der Uhrzeit.</p> <p>Bei Auswahl "automatisch" in Punkt 4 entfällt dieser Menüpunkt.</p>	
<p>6 Manuelle Einstellung des Datums.</p> <p>Bei Auswahl "automatisch" in Punkt 4 entfällt dieser Menüpunkt.</p>	
<p>7 Einstellung des Formates, in dem die Uhrzeit dargestellt werden soll.</p>	
<p>8 Einstellung des Formates, in dem das Datum dargestellt werden soll.</p>	
<p>9 Einstellung der Zeitzone.</p>	
<p>10 Mit dem grünen Haken bestätigen Sie Ihre Eingaben und verlassen das Menü.</p>	

Wetter Ort einstellen

Die Anzeige von Wetterdaten setzt eine Verbindung zum Internet voraus. Um korrekte Wetterdaten auf Ihrer B-Tronic CentralControl anzeigen zu können, ist die Angabe des Ortes, für die die Wetterdaten angezeigt werden sollen, notwendig. Sollte der von Ihnen gewünschte Ort nicht in der Auswahlliste vorhanden sein, wählen Sie bitte die nächstliegende größere Stadt.

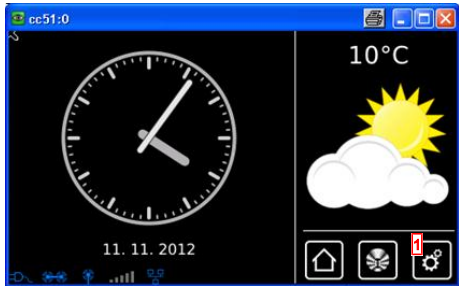
<p>1 Bitte drücken Sie den Button "Programme und Einstellungen".</p>	
---	--



2 Im Bildschirm "Programme und Einstellungen" starten Sie bitte den Menüpunkt "Konfiguration".



3 Im Konfigurationsmenü bitte "Wetter Ort einstellen" anwählen.



4 Der Ort, der aktuell für die Wetterdaten eingestellt ist, wird im Display angezeigt.



5 Um den eingestellten Ort zu ändern, klicken Sie bitte auf das Feld, in dem der Name eingetragen ist.

6 Geben Sie nun den von Ihnen gewünschten Ort ein.
Bitte achten Sie darauf, keine landestypischen Sonderzeichen zu verwenden.
Beispiel:
- München wird zu Muenchen
- Orléans wird zu Orleans



7 Bitte bestätigen Sie Ihre Eingabe mit Klick auf den grünen Haken.

8 Sollte es für Ihre Eingabe mehrere Treffer geben, so wird eine Auswahlliste der möglichen Orte gezeigt.

Wählen Sie hier den gewünschten Ort aus.

i Für die Ausführung von Astro-Funktionen, muss der Standort der CentralControl korrekt eingegeben werden. Dies erfolgt im Menü Standort festlegen.



9 Mit dem grünen Haken bestätigen Sie Ihre Eingaben und verlassen das Menü.

10 Optional können Sie den Wetter-Ort auch aus dem aktuellen Standort übernehmen. Dafür klicken Sie einfach auf den Button „Aus Standortdaten setzen“.

11 Bitte bestätigen Sie Ihre Eingabe mit Klick auf den grünen Haken.



12 Nachdem die Zentrale den Wetterort entsprechend Ihren Vorgaben eingetragen hat, kehrt der Bildschirm automatisch zum Vormenü zurück.



Einlernen von Empfängern

1 Bitte drücken Sie den Button "Programme und Einstellungen".

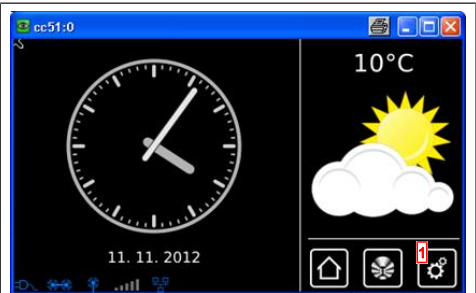

2 Im Bildschirm “Programme und Einstellungen” starten Sie bitte den Menüpunkt “Hausinstallation”.



3 Im Bildschirm “Hausinstallation” starten Sie bitte den Menüpunkt “Empfänger”.

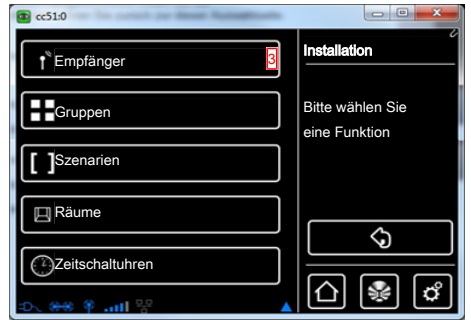

4 Um einen Empfänger hinzuzufügen, wählen Sie bitte den Button [+].



Für einen neuen Empfänger wird zuerst ein Name vergeben.

Bitte achten Sie darauf, die Empfänger so zu benennen, dass Sie nach Hinzufügen aller Empfänger diese gezielt ihrem Namen entsprechend in die Räume verteilen können.

5 Bitte tippen Sie in das Namensfeld.

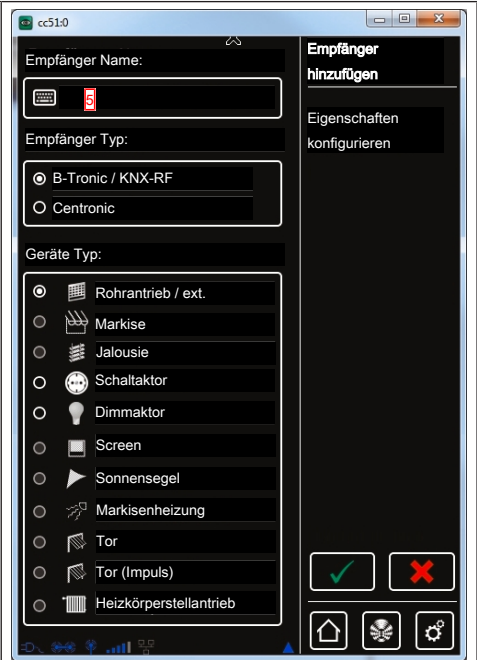

6 Die Tastatur öffnet sich. Bitte geben Sie hier den Namen des neuen Empfängers ein.

Im Beispiel lautet der Name "Empfänger".

7 Mit dem grünen Haken bestätigen Sie Ihre Eingaben und verlassen die Tastatur.



8 Auswahl des Empfängertyps.

Es stehen zwei Möglichkeiten zur Auswahl:

- B-Tronic / KNX (bidirektional - mit Rückmeldungsfunktion)
- Centronic (unidirektional - ohne Rückmeldungsfunktion)

In Abhängigkeit des ausgewählten Empfängertyps sind nur bestimmte Gerätetypen anwählbar.

9 Auswahl des Gerätetyps.

Es stehen mehrere Möglichkeiten zur Auswahl.

Bei den Gerätetypen „Tor“ und „Tor (Impuls)“ ist auf folgendes zu achten:

Je nach Funktionsumfang des einzulernenden Torantriebs muss „Tor“ für Torsteuerungen mit definierten AUF-STOPP-AB-Befehlen und „Tor (Impuls)“ für Torsteuerungen mit Impulsreihenfolge (AUF-STOPP-AB-STOPP usw.) ausgewählt werden.

10 Mit dem grünen Haken bestätigen Sie Ihre Eingaben und wechseln zum nächsten Bildschirm.



11 Nun muss der Empfänger in Lernbereitschaft gebracht werden.

B-Tronic / KNX Geräte:

Bitte entnehmen Sie die Vorgehensweise für den Empfänger der jeweiligen Bedienungsanleitung des einzulernenden Gerätes.

Centronic Geräte:

Ein Empfänger vom Typ Centronic kann nur eingelernt werden, wenn er mit seinem Mastersender in Lernbereitschaft versetzt wurde. Auch hier können Sie die genaue Vorgehensweise der Bedienungsanleitung des jeweiligen Empfängers entnehmen.

12 Mit dem grünen Haken bestätigen Sie Ihre Eingaben und wechseln zum nächsten Bildschirm.

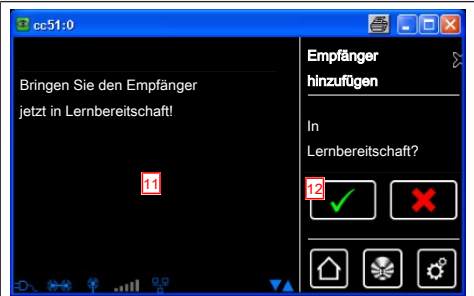

13 Neben der Information auf dem Bildschirm, dass der Einlernvorgang erfolgreich verlaufen ist, bestätigen viele Empfänger einen korrekten Einlernvorgang ebenfalls. Dies geschieht häufig durch "Klacken" bei Motoren, oder durch Blinken der Status-LED am Empfänger. Ob und wenn ja wie die Rückmeldung bei dem von Ihnen einzulernenden Empfänger gegeben wird, können Sie im Handbuch des jeweiligen Empfängers nachlesen.

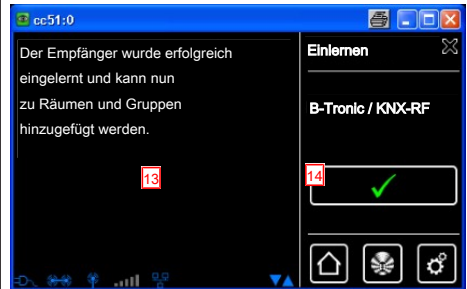

14 Mit dem grünen Haken bestätigen Sie Ihre Eingaben und verlassen das Menü.

Sie können nun den Antrieb mit den folgenden Tasten testweise bedienen.

A AUF-Taste

B STOPP-Taste

C AB-Taste

15 Mit dem grünen Haken verlassen Sie das Test-Menü.

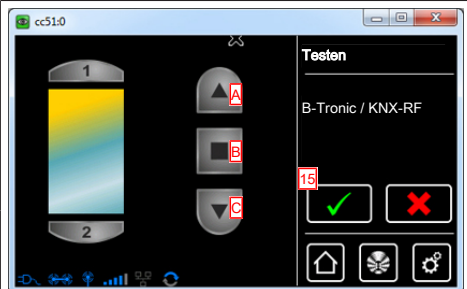

16 Der neue Empfänger ist nun im Empfängerwahlmenü sichtbar.



Anlegen von Räumen

1 Bitte drücken Sie den Button "Programme und Einstellungen".

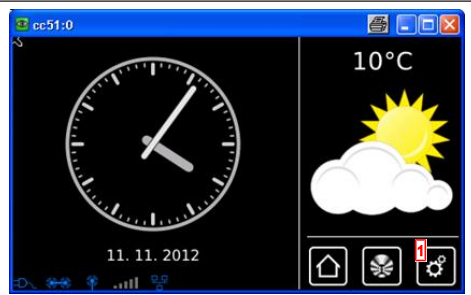

2 Im Bildschirm "Programme und Einstellungen" starten Sie bitte den Menüpunkt "Hausinstallation".



3 Im Bildschirm "Hausinstallation" starten Sie bitte den Menüpunkt "Räume".

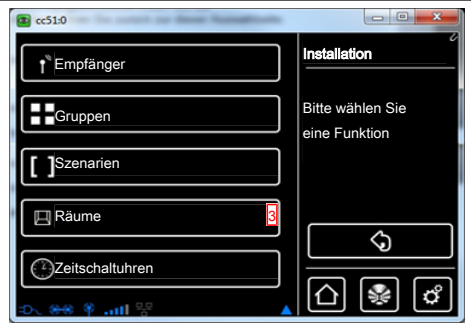

4 Um einen Raum hinzuzufügen, wählen Sie bitte den Button [+].



5 Bitte tippen Sie in das Namensfeld.



6 Die Tastatur öffnet sich. Bitte geben Sie hier den Namen des neuen Raumes ein. Im Beispiel lautet der Name "Schlafzimmer".



7 Mit dem grünen Haken bestätigen Sie Ihre Eingaben und verlassen die Tastatur.

8 Der neue Raum ist nun in der Raumauswahl sichtbar.



Empfänger zu Räumen hinzufügen

1 Bitte drücken Sie den Button “Programme und Einstellungen”.

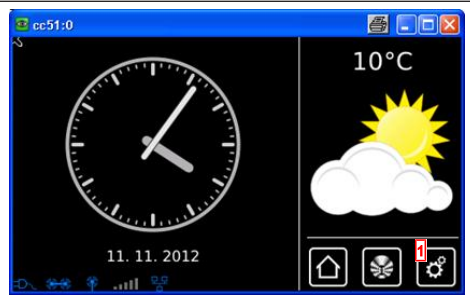

2 Im Bildschirm “Programme und Einstellungen” starten Sie bitte den Menüpunkt “Hausinstallation”.



3 Im Bildschirm “Hausinstallation” starten Sie bitte den Menüpunkt “Räume”.



4 Wählen Sie den Raum, in den Sie Empfänger zufügen möchten.

Beispiel: Schlafzimmer

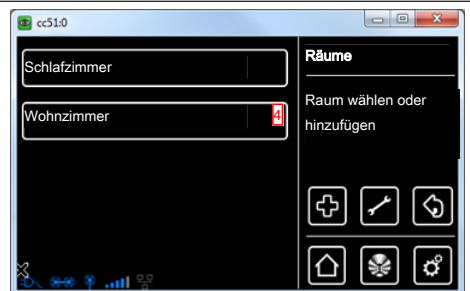

5 Im Beispiel ist dem gewählten Raum (Schlafzimmer) noch kein Empfänger zugeordnet. Aus diesem Grund ist die Liste der im Raum enthaltenen Empfänger noch leer.



6 Um dem gewählten Raum einen Empfänger hinzuzufügen, wählen Sie bitte den Button [+].

7 In der nun angezeigten Liste sind alle verfügbaren, das heißt noch keinem Raum zugeordneten Empfänger sichtbar. Mit Tipp auf den gewünschten Empfänger fügen Sie diesem dem Raum zu.



i Gruppen und Szenarien sind in der Liste der Empfänger auch enthalten und können genauso wie einzelne Empfänger, ebenfalls Räumen zugeordnet werden.

8 Der gewählte Empfänger (Schalter) ist nun dem Raum (Schlafzimmer) zugeordnet und erscheint in der Liste der im Raum enthaltenen Empfänger.

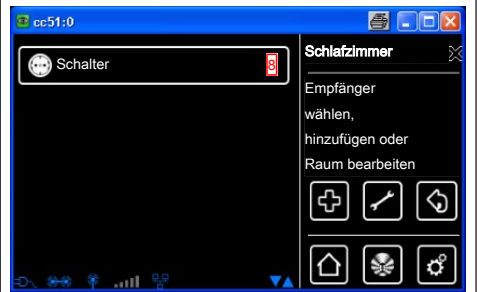

Anlegen von Gruppen

Eine "Gruppe" ist eine Anzahl von Empfängern, die auf einem Kanal des Senders zusammengefasst wurden. Alle Empfänger einer Gruppe reagieren dabei gemeinsam auf Signale des Senders.

Wichtig zu beachten ist, dass jeweils nur gleichartige Empfänger zu einer Gruppe zusammengefasst werden können - also beispielsweise Rollladenantriebe oder Schaltempfänger.

Ein 1-Kanal-Handsender kann ebenfalls Gruppen ansteuern, jedoch nur eine pro Handsender.

Die Rückmeldung (positiv/negativ) bei bidirektionalen Geräten erfolgt erst, nachdem der letzte Gruppenteilnehmer eine Statusmeldung abgegeben hat.



1 Bitte drücken Sie den Button "Programme und Einstellungen".

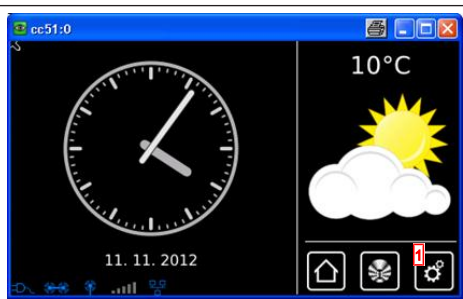

2 Im Bildschirm "Programme und Einstellungen" starten Sie bitte den Menüpunkt "Hausinstallation".



3 Im Bildschirm "Hausinstallation" starten Sie bitte den Menüpunkt "Gruppen".

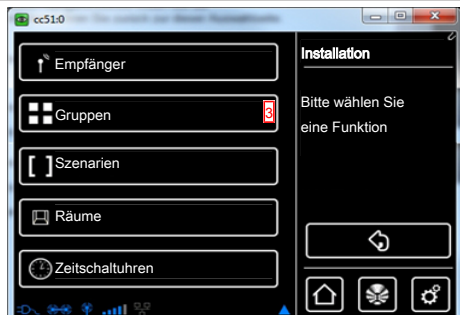

4 Um eine Gruppe hinzuzufügen, wählen Sie bitte den Button [+].

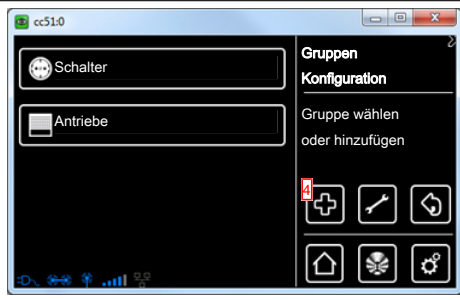

5 Gruppen können nur aus Empfängern gleichen Typs bestehen.

Bitte wählen Sie den gewünschten Empfängertyp für die neu anzulegende Gruppe.



6 Bitte tippen Sie in das Namensfeld.

7 Die Tastatur öffnet sich. Bitte geben Sie hier den Namen der neuen Gruppe ein.

Im Beispiel lautet der Name "neue Gruppe".

8 Mit dem grünen Haken bestätigen Sie die Eingabe des Namens und verlassen die Tastatur.



9 Mit dem grünen Haken bestätigen Sie Ihre Eingaben zur neuen Gruppe und verlassen das Menü.



10 Die neue Gruppe ist nun in der Liste aller Gruppen sichtbar.

i Gruppen und Szenarien sind in der Liste der Empfänger auch enthalten und können, genauso wie einzelne Empfänger, ebenfalls Räumen zugeordnet werden.



Empfänger zu Gruppen hinzulernen

1 Bitte drücken Sie den Button “Programme und Einstellungen”.



2 Im Bildschirm “Programme und Einstellungen” starten Sie bitte den Menüpunkt “Hausinstallation”.



3 Im Bildschirm “Hausinstallation” starten Sie bitte den Menüpunkt “Gruppen”.



4 Wählen Sie die Gruppe, der Sie Empfänger zuweisen möchten.

Beispiel: “neue Gruppe”.



5 Im Beispiel ist der gewählten Gruppe (neue Gruppe) noch kein Empfänger zugeordnet. Aus diesem Grund ist die Liste der in der Gruppe enthaltenen Empfänger noch leer.

6 Um der Gruppe einen Empfänger hinzuzufügen, wählen Sie bitte den Button [+].



7 In der nun angezeigten Liste sind alle Empfänger sichtbar. Mit Tipp auf den gewünschten Empfänger fügen Sie diesen der Gruppe zu.





8 Der gewählte Empfänger (Antrieb B-Tronic) ist nun der Gruppe (neue Gruppe) zugefügt und erscheint in der Liste der in der Gruppe enthaltenen Empfänger.



Bedienung

Empfänger bedienen

1. Drücken Sie den  -Button um in das Menü „Mein Haus“ zu gelangen.
2. Jetzt wählen Sie den gewünschten Raum aus.
3. Anschließend wählen Sie den zu bedienenden Empfänger aus.
4. Jetzt können Sie den Empfänger bedienen.
5. Wenn Sie das Menü verlassen wollen, drücken Sie den „“-Button.

Empfänger Rohrantriebe

i Bei B-Tronic Empfängern erhalten Sie eine Rückmeldung zum aktuellen Zustand und die Möglichkeit, durch Tippen auf die gewünschte Position in der Zustandsanzeige, einen entsprechenden Fahrbefehl auszulösen.

B-TRONIC



centronic
by Becker

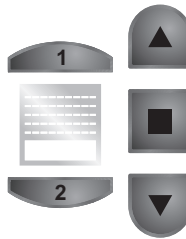

	AUF-Taste
	STOPP-Taste
	AB-Taste
	Zwischenposition 1
	Zwischenposition 2
	Zustandsanzeige

Empfänger Dimmer



Bei B-Tronic Empfängern erhalten Sie eine Rückmeldung zum aktuellen Zustand und die Möglichkeit, durch Tippen auf die gewünschte Position in der Zustandsanzeige, einen entsprechenden Dimmbefehl auszulösen.

	AUF-Taste
	STOPP-Taste
	AB-Taste
	Zwischenposition 1
	Zwischenposition 2
	Zustandsanzeige



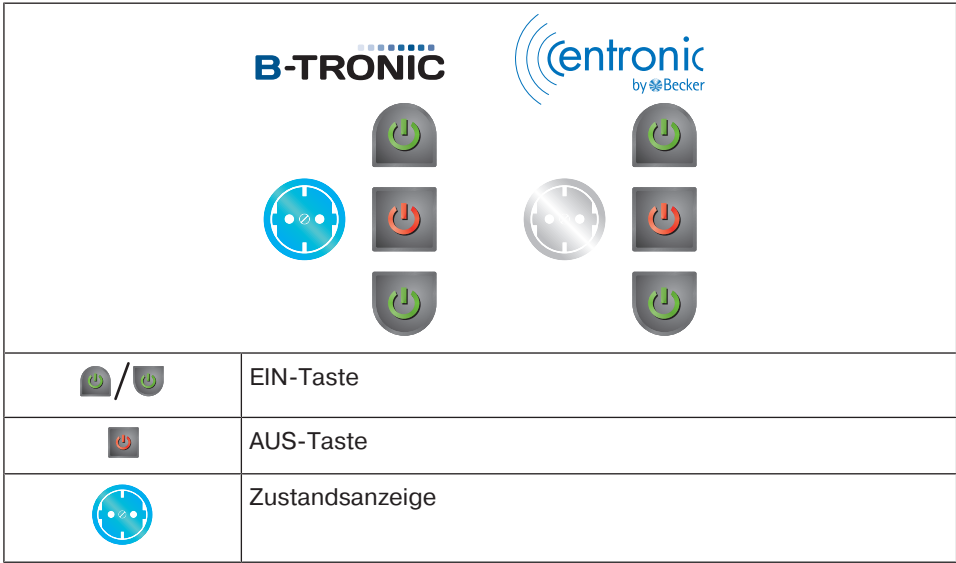

Empfänger Schalter

i Bei B-Tronic Empfängern erhalten Sie eine Rückmeldung zum aktuellen Zustand.



Gruppen bedienen

i Gruppen können nur aus Empfängern gleichen Typs bestehen. Gruppen können, genauso wie Empfänger, Räumen zugefügt werden.

1. Drücken Sie den -Button um in das Menü „Mein Haus“ zu gelangen.
2. Jetzt drücken Sie die Schaltfläche „Gruppen“.
3. Anschließend wählen Sie die gewünschte Gruppe aus.
4. Jetzt können Sie die Gruppe bedienen. Die Bedienung erfolgt jeweils wie beim Empfängertyp beschrieben.
5. Wenn Sie das Menü verlassen wollen, drücken Sie den „“-Button.

Erweiterte Konfiguration und Bedienung

Die B-Tronic CentralControl bietet noch viele weitere Möglichkeiten für individuelle und komfortable Bedienung Ihrer Hausautomation:

- Erstellen und Steuern von Szenarien
- Zeitsteuerungsfunktionen
- Urlaubsfunktion
- Internetradio
- Updateservice
- Einbinden von Webcams
- Wetteranzeige und Wettervorschau
- Bedienung mit anderen Geräten im Heimnetzwerk oder mit mobilen Geräten außer Haus

Diese und viele weitere Funktionen, deren Einstellungen und Bedienelemente, sowie nützliche Informationen zur optimalen Konfiguration Ihrer CentralControl finden Sie in einer ausführlichen, reich bebilderten Montage und Betriebsanleitung zum Download auf unserer Homepage:

<http://www.becker-antriebe.net/centralcontrol/>.



Montage



VORSICHT

Verlegen Sie die Netzanschlussleitung so, dass niemand darauf treten oder darüber stolpern kann.

Wandmontage

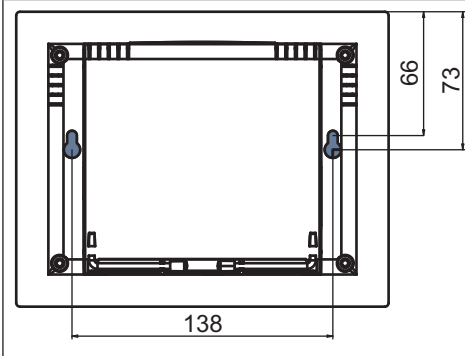

1. Prüfen Sie vor der Montage an der gewünschten Montageposition die einwandfreie Funktion von Sender, Empfänger und ggfs. WLAN.
2. Befestigen Sie die Halterung mit den zwei beigelegten Schrauben an der Wand.

Tischaufsteller

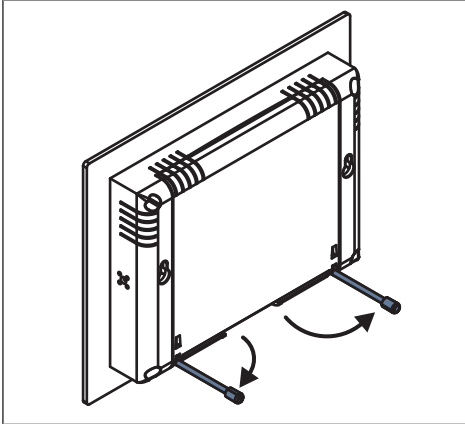

1. Prüfen Sie, ob an der gewünschten Aufstellposition die Funktion von Sender, Empfänger und ggfs. WLAN einwandfrei funktionieren.
2. Klappen Sie die Standfüße um 90° aus.

Reinigung

Reinigen Sie das Gerät nur mit einem geeigneten Tuch. Verwenden Sie keine Reinigungsmittel, die die Oberfläche angreifen können.

Technische Daten

Versorgungsspannung	230 V / 50 Hz
Schutzart	IP 20
Zulässige Umgebungstemperatur und Luftfeuchtigkeit	0°C bis +55°C bei einer relativen Luftfeuchtigkeit von 20 % - 80 % (nicht kondensierend)
Abgestrahlte maximale Sendeleistung	≤ 25 mW
Funkfrequenz	868,3 MHz
CPU	ARM9 454 MHz
Speicher	128 MB
Display	10,9 cm / 4,3" Touch Screen Auflösung: 480 x 272 Pixel
Kamera	640 x 480 Pixel VGA RGB
Betriebssystem	Linux
Abmessungen (B x H x T)	197 x 156 x 34 mm

Anschlüsse

USB WLAN-Stick	IEEE802.11n WPA / WPA2
USB-Flash-Stick	1 GB
USB- Centronic RF-Stick	868,3 MHz
USB-KNX-Stick	868,3 MHz
Ethernet	10 / 100 TBase
Headset	3,5 mm Klinke

Die maximale Funkreichweite beträgt am und im Gebäude bis zu 25 m und im freien Feld bis zu 350 m.



Vereinfachte EU-Konformitätserklärung

Hiermit erklärt Becker-Antriebe GmbH, dass diese Funkanlage der Richtlinie 2014/53/EU entspricht.

Der vollständige Text der EU-Konformitätserklärung ist unter der folgenden Internet-

adresse verfügbar:

www.becker-antriebe.de/ce



Technische Änderungen vorbehalten.







BECKER