

# CentralControl

## CC41

nl

## Handleiding voor inbedrijfstelling

### Huiscentrale

Wichtige Informationen für:

• den Monteur / • die Elektrofachkraft / • den Benutzer

Bitte entsprechend weiterleiten!

Diese Originalanleitung ist vom Benutzer aufzubewahren.

4035 630 181 0a 19.07.2021



# Inhoudsopgave

Algemeen.....	3
Licentie-informatie over OpenSource Software .....	3
Garantieverlening .....	4
Leveringsomvang.....	4
Veiligheidsaanwijzingen.....	4
Doelmatig gebruik.....	6
Afmetingen.....	7
Apparaatoverzicht.....	7
Inbedrijfstelling met Becker CentralControl APP .....	9
Resetten in de instellingsmodus .....	10
Schoonmaken .....	10
Technische gegevens .....	11
Vereenvoudigde EU-verklaring van overeenstemming.....	11

## Algemeen



Met de huiscentrale kunt u een verbinding tussen de besturing en compatibele ontvangers tot stand brengen.

Door voortdurende verdere ontwikkeling van de software kunnen de afbeeldingen afwijken van uw apparaat.

Voor de telkens beschreven handelwijze is dit echter niet belangrijk.

Neem bij de installatie evenals bij de instelling van het apparaat goed nota van deze handleiding.

### Verklaring pictogrammen

	<b>VOORZICHTIG</b>	VOORZICHTIG markeert een gevaar dat tot letsel kan leiden, wanneer dit niet wordt vermeden.
	<b>OPGELET</b>	OPGELET markeert maatregelen voor het vermijden van materiële schade.
		Duidt op gebruikstips en andere nuttige informatie.

## Licentie-informatie over OpenSource Software

In dit apparaat wordt vrije/OpenSource software gebruikt.

De licentieteksten van de telkens gebruikte software onder licentie kunnen worden bekeken in de Becker CentralControl APP of kunnen op [www.becker-antriebe.com/licenses](http://www.becker-antriebe.com/licenses) worden gedownload.

### **Schriftelijk aanbod voor toesturen van licentieteksten:**

Op verzoek zal Becker-Antriebe de licentieteksten van de gebruikte gelicentieerde software tegen kostprijs op een USB-stick of soortgelijke gegevensdrager ter beschikking stellen. Neem hiervoor contact op met: [licenses@becker-antriebe.com](mailto:licenses@becker-antriebe.com)



## Garantieverlening

Constructieve wijzigingen en ondeskundige installatie die in strijd zijn met deze gebruiksaanwijzing en andere instructies onzerzijds, kunnen leiden tot ernstig lichamelijk letsel van de gebruiker en kunnen een ernstig risico vormen voor diens gezondheid, zoals kneuzingen. Constructieve wijzigingen mogen derhalve uitsluitend na overleg met ons en met onze toestemming plaatsvinden, waarbij onze instructies en vooral de instructies in de voorliggende montage- en gebruiksaanwijzing beslist in acht moeten worden genomen.

Afwijkend gebruik, toepassingen en/of verwerking van de producten die in strijd is met het bedoelde gebruik, is niet toegestaan.

De fabrikant van het eindproduct en de installateur dienen erop te letten dat bij gebruik van onze producten aan alle noodzakelijke wettelijke en officiële voorschriften aandacht wordt besteed en dat deze worden opgevolgd. Dit betreft de fabricage van het eindproduct, de installatie en het advies aan de klant en geldt vooral voor de daarop betrekking hebbende actuele EMC-voorschriften.

Bij de behuizing kunnen door het kunststof-productieproces lasnaden ontstaan. Deze vormen geen gebrek en zijn dus ook geen reden voor reclamatie.

## Leveringsomvang

- Regeling CentralControl
- Netadapter
- Handleiding voor inbedrijfstelling

## Veiligheidsaanwijzingen

### Algemene aanwijzingen

- Bewaar deze gebruiksaanwijzing!
- Gebruik het apparaat uitsluitend in droge ruimten.
- Houd personen uit de buurt van het bewegingsgebied van de installaties.
- Houd kinderen uit de buurt van besturingen.
- Neem de bepalingen in acht die specifiek voor uw land van toepassing zijn.
- Zet geen voorwerpen op de besturing.
- Reinig de besturing met een zachte, droge en pluisvrije doek zonder chemische schoonmaakmiddelen.



### Voorzichtig

- **Wanneer de installatie door één of meerdere zenders wordt bestuurd, dan moet het bewegingsgebied van de installatie gedurende de bediening zichtbaar zijn.**
- **Houd het verpakkingsmateriaal zoals bijv. folie uit de buurt van kinderen. Bij misbruik bestaat gevaar voor verstikking.**
- **Schakel de besturing onmiddellijk uit, wanneer de netadapter en de daarmee verbonden stekker verbrand of beschadigd zijn. Vervang een beschadigde netadapter door een originele adapter. Een defecte netadapter mag in geen geval worden gerepareerd.**
- **Schakel de besturing onmiddellijk uit, wanneer de behuizing van de besturing is beschadigd of wanneer vloeistoffen binnengedrongen zijn.**

### Opgelet

- **Laat geen voorwerpen op de besturing vallen.**
- **Voordat u de besturing op de netadapter aansluit, wacht u tot de besturing zich aan de omgevingstemperatuur heeft aangepast. Bij grote verschillen in temperatuur en luchtvochtigheid kan zich binnenin de besturing condens vormen, die een kortsluiting kan veroorzaken.**



## Doelmatig gebruik

De regeling in deze gebruiksaanwijzing mag uitsluitend binnen worden gebruikt voor de aansturing van elke met een USB-zenderstick compatibele draadloze buismotoren en draadloze besturingen.

Voor het gebruik in CentronicPlus, Centronic, B-Tronic en andere zendinstallaties is bovendien een bijbehorende USB-zenderstick nodig.

Met deze besturing kunt u één groep of meerdere groepen van apparaten aansturen.

- Let erop dat draadloze installaties niet in gebieden met een verhoogd risico op storingen gebruikt mogen worden (bijv. ziekenhuizen, luchthavens).
- De afstandsbediening is uitsluitend toegestaan voor apparaten en installaties waar bij een functiestoring in de zender of ontvanger geen gevaar voor personen, dieren of goederen oplevert of waar dit risico door andere veiligheidsvoorzieningen is afgedekt.
- De gebruiker geniet geen enkele bescherming tegen storingen door andere telecommunicatie-installaties en eindapparatuur (bijv. ook door draadloze installaties die volgens de regels in hetzelfde frequentiebereik werken).
- Verbind draadloze ontvangers uitsluitend met door de fabrikant goedgekeurde apparaten en installaties.



- **Let erop dat de besturing niet in het bereik van metalen oppervlakken of magnetische velden wordt geïnstalleerd en gebruikt.**
- **Draadloze installaties die op dezelfde frequentie zenden, kunnen aanleiding geven tot storing van de ontvangst.**
- **Houd er rekening mee dat de reikwijdte van het radiosignaal door de wetgever en door bouwkundige maatregelen is beperkt.**

# Afmetingen

Alle afmetingen in mm.

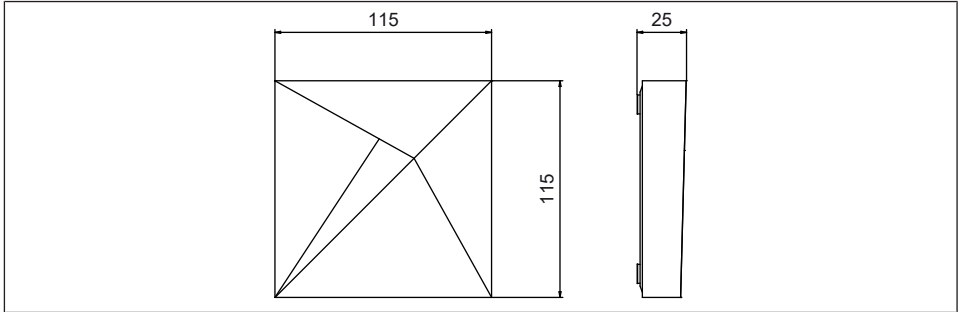

# Apparaatoverzicht

## Aansluitingen/steekplaatsen

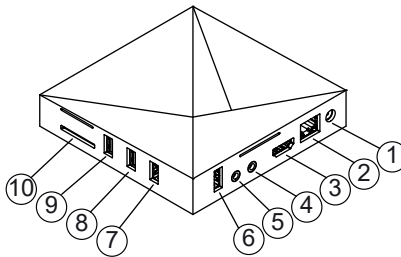

**1.** Netaansluiting

**2.** LAN-aansluiting

**3.** HDMI-aansluiting

**4.** AV-aansluiting (zonder functie),  
reset-toets

**5.** YUV-aansluiting

**6.** USB-aansluiting voor USB-zenderstick

**7.** Aansluiting voor USB-stick 3.0

**8.** USB-aansluiting voor USB-zenderstick

**9.** USB-aansluiting voor USB-zenderstick

**10.** Kaartsleuf voor SD-kaart



## Bedrijfs-LED

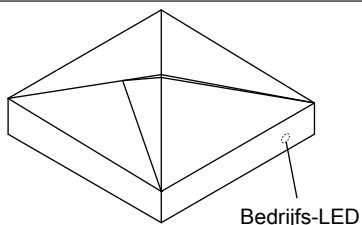

<b>LED brandt blauw</b>	Correcte netwerkverbinding
<b>LED knippert blauw (lang) rood (kort)</b>	Access Point actief
<b>LED knippert 5x rood / blauw</b>	Wijziging van de netwerkconfiguratie
<b>LED brandt rood</b>	Geen netwerkverbinding / Access Point uit

## Achterkant apparaat

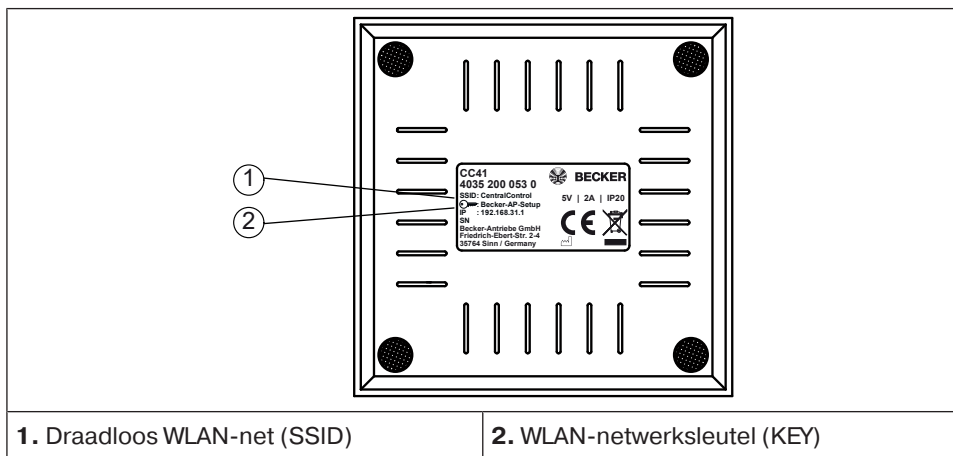



## Inbedrijfstelling met Becker CentralControl APP

### Opgelet

**Het af-fabriek actieve Access Point is uitsluitend bedoeld voor de inbedrijfstelling! Een continu gebruik in de Access Point-modus houdt een veiligheidsrisico in. Voeg daarom eerst de huiscentrale toe aan uw eigen netwerk.**

1. Verbind eerst de netadapter met de besturing en steek deze vervolgens in het stopcontact.
2. Scan de volgende code in met uw smartphone en volg dan de aanwijzingen op.



3. Na de installatie van de APP Becker CentralControl  kunt u deze openen.
4. Selecteer vervolgens uw huiscentrale en volg de instructies.



**Meer informatie over dit product vindt u op de Becker-internetpagina [www.becker-antriebe.com](http://www.becker-antriebe.com) onder "Downloads".**



## Resetten in de instellingsmodus

### Opgelet

**Bedien de reset-toets alleen met een geïsoleerd cilindrisch gereedschap.**

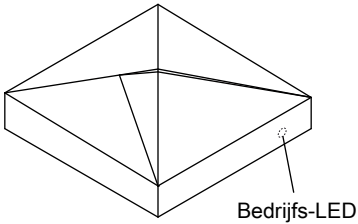

Als de configuratie succesvol was, brandt de bedrijfs-LED blauw.

Wanneer de bedrijfs-LED rood brandt, reset u de netwerkconfiguratie als volgt.

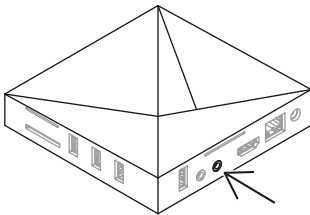

Pak een geïsoleerd cilindrisch gereedschap (bijv. een paperclip, een tandenstoker o.i.d.) en druk 10 s lang op de reset-toets (in het midden onderaan in de AV-aansluiting).

De netwerkconfiguratie wordt gereset en het Access Point is weer actief (LED knippert blauw (lang) rood (kort)).

## Schoonmaken

Maak het apparaat alleen met een geschikte doek schoon. Gebruik geen schoonmaakmiddelen die het oppervlak kunnen aantasten.

## Technische gegevens

Voedingsspanning	230 V / 50 Hz
Beschermklasse	IP 20
Toegestane omgevingstemperatuur en luchtvochtigheid	0°C tot +40°C bij een relatieve luchtvochtigheid van 20% - 80% (zonder condensvorming)
Uitgezonden maximaal zendvermogen	≤ 100 mW
Radiofrequentie	868,3 MHz / 2,4 GHz / 5 GHz
Geïntegreerde WLAN	802.11 b/g/n/ac
Ethernet	100/1000 Mbit
Afmetingen (B x H x D)	115 x 115 x 25 mm

De maximale reikwijdte van het radiosignaal bedraagt bij en in het gebouw tot 25 m en in het vrije veld tot 350 m.

## Vereenvoudigde EU-verklaring van overeenstemming

Hierbij verklaart Becker-Antriebe GmbH dat deze draadloze installatie voldoet aan de richtlijn 2014/53/EU.

De volledige tekst van de EU-verklaring van overeenstemming is beschikbaar op het volgende internetadres:

[www.becker-antriebe.com/ce](http://www.becker-antriebe.com/ce)



Technische wijzigingen voorbehouden.





**BECKER**